



КЛЕИ • ГЕРМЕТИКИ • ПРОДУКЦИЯ СТРОИТЕЛЬНОЙ ХИМИИ

## АЛЬБОМ ТЕХНИЧЕСКИХ РЕШЕНИЙ

# СИСТЕМЫ МАТЕРИАЛОВ ДЛЯ УСТРОЙСТВА ПЛИТОЧНЫХ ПОКРЫТИЙ



**ПРОМАТЕХ**

АНТИКОР • ОГНЕЗАЩИТА • РЕМОНТ БЕТОНА • ПОЛЫ • ГИДРОИЗОЛЯЦИЯ  
ОКРАСОЧНОЕ И ДРОБЕСТРУЙНОЕ ОБОРУДОВАНИЕ

Общество с ограниченной ответственностью

“Инжиниринговый центр “ПРОМАТЕХ”

ИНН 3662184404, КПП 366201001

ОГРН 1133668001686

Воронеж, ул. Солнечная, д.31, лит.30А, пом. 13

(473) 233-33-48, 232-36-98, 232-36-94

e-mail: [info@promateh.ru](mailto:info@promateh.ru) [www.promateh.ru](http://www.promateh.ru)

Москва,  
2022 г.

## Содержание

Наименование	Лист
<b>Введение.</b> Условные обозначения	4-5
<b>Ванная комната, санузлы, хаммамы</b>	
Узел покрытия стен в хаммаме	6
Узел примыкания вертикальной стены к основанию	7
Узел примыкания вертикальной стены к основанию	8
Узел душевого поддона – горизонтальный слив DN50	9
Узел горизонтального слива DN50	10
<b>Входные зоны и лестницы</b>	
Узел – лестница	11
Узел – лестница. Вид III	12
Узел покрытия лестницы плиткой. Узлы примыканий	13
Узел - лестница. Вид II	14
Узел покрытия пола «плитка по плитке»	15
Узел – компенсационный шов	16
<b>Деформационные швы и примыкания</b>	
Узел по укладке напольного керамического покрытия с быстрым вводом в эксплуатацию. Узел устройства деформационного шва	17
Узел герметизации деформационного шва 10 мм	18
Узел герметизации деформационного шва 30 мм	19
Узел герметизации деформационного шва 50 мм	20
Узел герметизации деформационного шва угловой	21
Узел примыкания перегородки из гипсовых плит к железобетонному основанию	22
Узел примыкания вертикальной стены к основанию	23
Узел примыкания керамического покрытия из кислотоупорной плитки к сэндвич-панели	24-26
<b>Пешеходные зоны внутри/снаружи</b>	
Узел покрытия дорожек на улице	27
Узел покрытия пола на железобетонном основании	28-29
Узел покрытия пола «плитка по адгезивной стяжке»	30
Узел конструкционного шва при переходе с покрытия пола из керамической плитки на Ultratop Living	31
Узел компенсационного шва в плиточном покрытии	32
Узел переноса компенсационного шва основания на шов плитки	33-35
Узел монтажа гранитной брусчатки на Mapestone TFB 60	36

Содержание	
Наименование	Лист
<b>Решения с мембранами и полотнами</b>	
Узел укладки керамических плит и плиточных покрытий внутри и снаружи помещений с использованием разделительной гидроизолирующей мембраны Mareguard UM 35	37
Узел покрытия пола на основе Mapetex System	38
Узел удаляемого покрытия пола на основе Mapetex System	39
Узел устройства напольного покрытия из керамической плитки обходных дорожек железобетонной чаши с ПВХ мембраной	40
<b>Химически стойкие покрытия</b>	
Узел укладки кислотоупорной и термокислотоупорной керамической плитки с использованием материалов линейки Keraroxu	41
Узел покрытия стен кислотостойкой керамической плиткой с использованием материалов линейки Keraroxu	42
Узел покрытия пола кислотостойкой керамической плиткой с использованием материалов линейки Keraroxu	43
<b>Укладка на вертикальные поверхности</b>	
Узел покрытия из натурального мрамора	44
Узел покрытия пола	45
<b>Эксплуатируемые кровли</b>	
Узел – компенсационный шов	46
Узел примыкания к фасаду, к парапету покрытия из керамогранита по адгезивной стяжке	47
Узел покрытия эксплуатируемой кровли. Узел примыкания к фасаду, парапету	48
Узел слива эксплуатируемой кровли	49
Узел слива эксплуатируемой кровли	50
Узел монтажа стойки к основанию	51
<b>Описание продукции</b>	
Подготовка и ремонт основания	52
Гидроизоляция	58
Клеи для укладки керамической плитки, керамогранита и натурального камня	65
Шовные заполнители	71
Герметики	72
Укладка архитектурной каменной брусчатки	74
Устройство полов	75
Монтаж оборудования и конструкций	77
Химическая анкеровка	78
Вспомогательные материалы	79

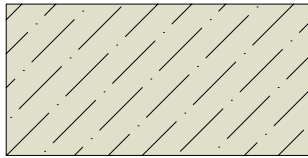

Бетон

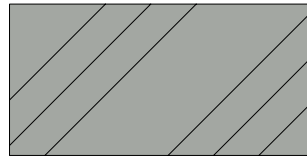

Асфальт

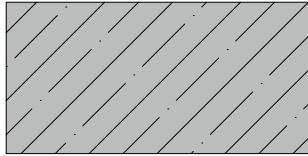

Железобетон

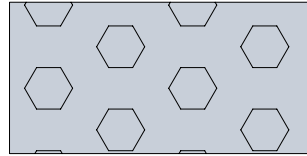

Пенополистирол

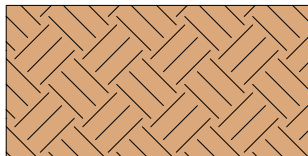

Грунт

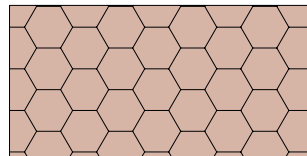

Пенополистирол  
экструдированный

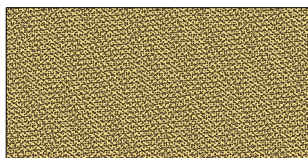

Песок

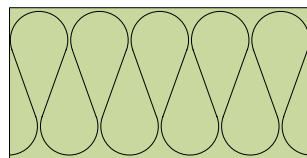

Минеральная вата

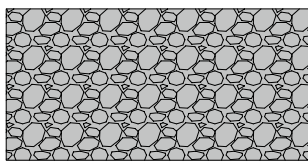

Гравий

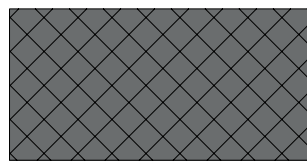

Неметалл, пластик,  
резина



Дерево

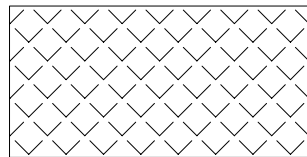

Керамика,  
керамическая плитка,  
керамогранит

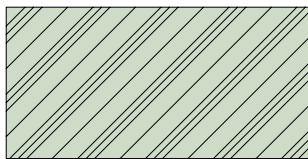

ЦСП, ГКЛ

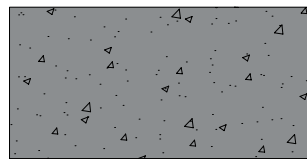

Ремонтный состав  
Mapefill / Mapefill 10  
Mapegrout SVR Fiber  
APB / APB 10 Ф

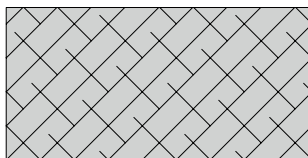

Газобетон



Ремонтный состав  
Mapegrout Thixotropic  
Mapegrout T40  
Mapegrout Fast Set R4

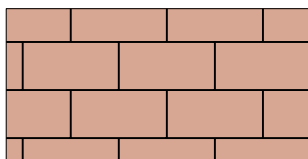

Кирпич

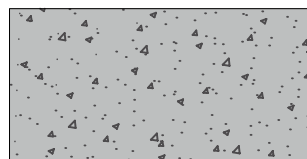

Полусухая стяжка

Условные обозначения

Введение

АО «МАПЕИ»  
www.mapei.ru

Лист 4

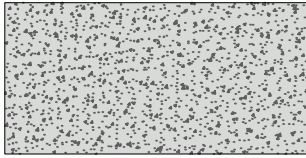

Выравнивающе-ремонтный состав

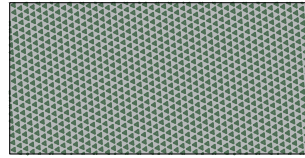

Эпоксидный клей

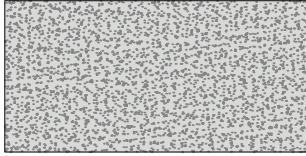

Выравнивающе-ремонтный тонкослойный состав

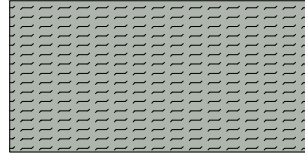

Цементная эластичная гидроизоляция

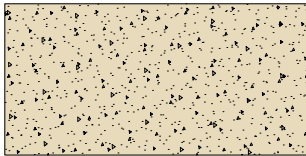

Штукатурно-клеевая смесь

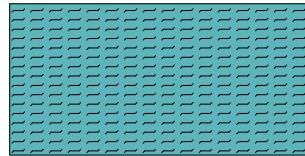

Полимерная гидроизоляция

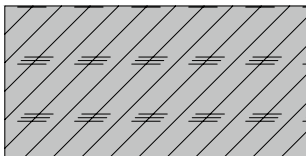

Самовыравнивающаяся напольная смесь

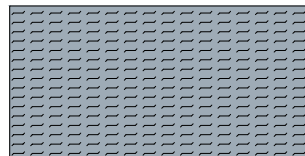

Цементная жесткая гидроизоляция

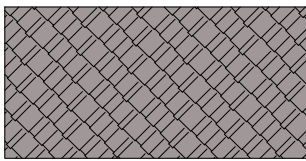

Цементный плиточный клей

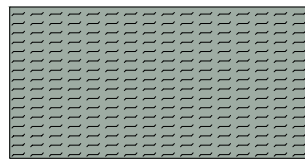

Эпоксидно-полиуретановая гидроизоляция

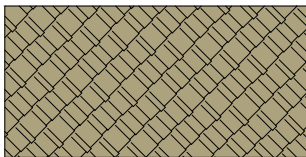

Эпоксидный клей

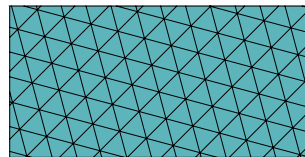

Гидроизоляционный уплотнитель

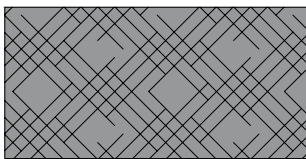

Полиуретановый клей



Герметик для гидроизоляции и заполнения трещин



Герметик

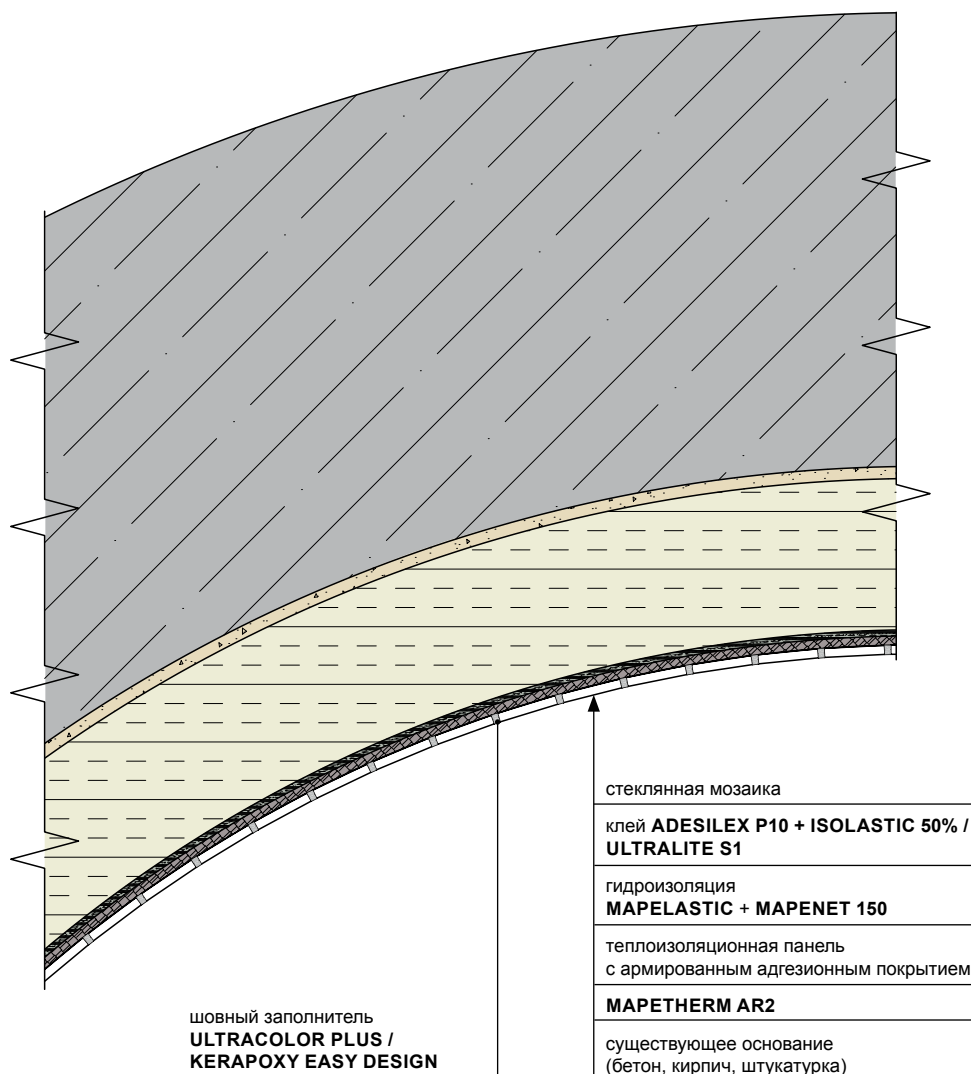

	МАТЕРИАЛ	РАСХОД
приклеивание плитки	<b>ADESILEX P10 + ISOLASTIC 50%</b> эластичная клеевая система ярко-белого цвета на цементной основе, специально созданная для укладки мозаики класса C2E S1	Adesilex P10 – 1,1 кг/м <sup>2</sup> на 1 мм толщины; Isolastic – 0,198 кг/м <sup>2</sup> на 1 мм толщины
	<b>ULTRALITE S1</b> однокомпонентный высококачественный эластичный клей на цементной основе без оползания на вертикальных поверхностях, с увеличенным открытым временем, высоким выходом и хорошей способностью к затирке класса C2 TE S1	0,8 кг/м <sup>2</sup> на 1 мм толщины, эквивалентно 1,5-2,5 кг/м
гидроизоляция	<b>MAPELASTIC C MAPENET 150</b> двухкомпонентное цементно-полимерное эластичное покрытие для защиты и гидроизоляции бетонных конструкций	1,7 кг/м <sup>2</sup> на 1 мм толщины 2 слоя по 1 мм
заполнение швов	<b>ULTRACOLOR PLUS</b> улучшенный цементный шовный заполнитель со сниженным водопоглощением и высокой устойчивостью к истиранию класса CG2WAF	$m=(a+b)/a/b \times c \times d \times 1.6$ (кг/м <sup>2</sup> ) a, b – размеры (мм) плитки c, d – ширина и глубина шва
	<b>KERAPOXY EASY DESIGN</b> эпоксидный декоративный кислотостойкий шовный заполнитель простой в нанесении и очистке	$m=(a+b)/a/b \times c \times d \times 1.6$ (кг/м <sup>2</sup> ) a, b – размеры (мм) плитки c, d – ширина и глубина шва
монтаж теплоизоляции	<b>MAPETHERM AR2</b> штукатурно-клеевая смесь для монтажа и теплоизоляции и создания базового штукатурного слоя	2-4 кг/м <sup>2</sup>

Узел покрытия стен в хаммаме

Ванная комната, санузлы, хаммамы

керамическая плитка

клей **KERABOND T-R + ISOLASTIC 50%**

гидроизоляция  
**MAPELASTIC + MAPENET 150**

выравнивающий состав  
**NIVOPLAN PLUS + PLANICRETE**

адгезивный слой  
**NIVOPLAN PLUS + PLANICRETE + вода (1:1)**

железобетонная стена

демпферная лента

**IDROSTOP**

**IDROSTOP MASTIC**

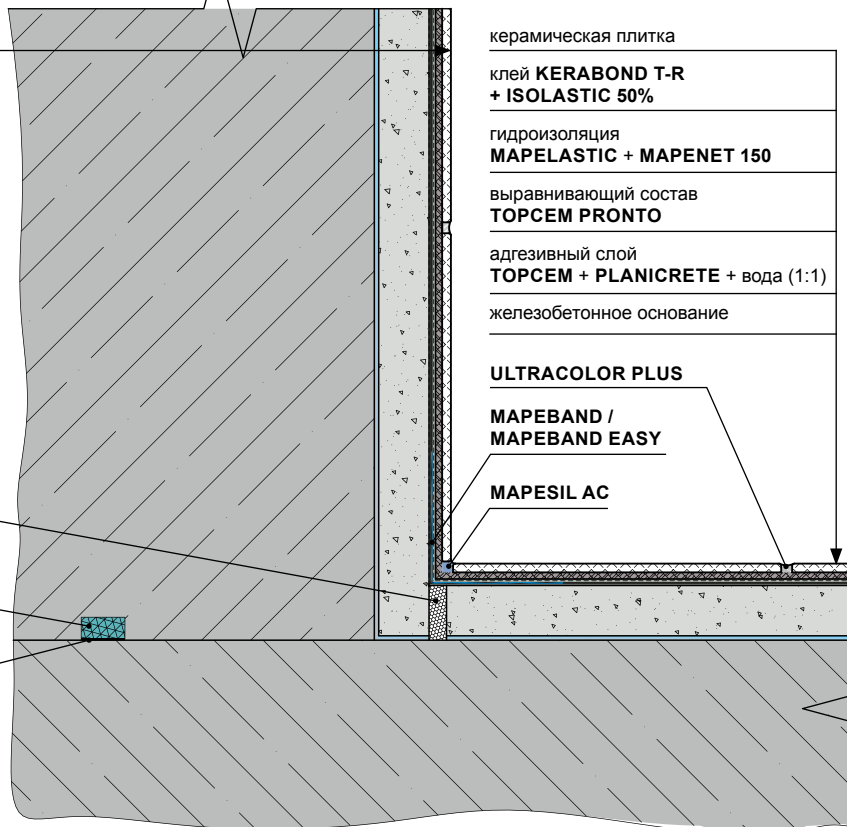

керамическая плитка

клей **KERABOND T-R + ISOLASTIC 50%**

гидроизоляция  
**MAPELASTIC + MAPENET 150**

выравнивающий состав  
**TOPCEM PRONTO**

адгезивный слой  
**TOPCEM + PLANICRETE + вода (1:1)**

железобетонное основание

**ULTRACOLOR PLUS**

**MAPEBAND / MAPEBAND EASY**

**MAPESIL AC**

МАТЕРИАЛ		РАСХОД
приклеивание плитки	<b>KERABOND T-R + ISOLASTIC 50%</b> двухкомпонентная высокоэластичная клеевая система на цементной основе с увеличенным открытым временем класса C2E S1	Kerabond T-R – 1,2 кг/м <sup>2</sup> на 1 мм толщины; Isolastic – 0,192 кг/м <sup>2</sup> на 1 мм толщины
гидроизоляция	<b>MAPELASTIC C MAPENET 150</b> двухкомпонентное цементно-полимерное эластичное покрытие для защиты и гидроизоляции бетонных конструкций	1,7 кг/м <sup>2</sup> на 1 мм толщины 2 слоя по 1 мм
гидро-изоляционная лента	<b>MAPEBAND</b> прорезиненная щелочестойкая лента для герметизации примыканий и швов <b>MAPEBAND EASY</b> резиновая лента между двумя слоями нетканого полотна для создания эластичных швов в системах гидроизоляции	
выравнивание основания	<b>TOPCEM PRONTO</b> заранее смешанный готовый к применению состав с нормальным схватыванием для быстросохнущих стяжек	18-20 кг/м <sup>2</sup> на см толщины
выравнивание основания	<b>NIVOPLAN PLUS C ЛАТЕККОМ PLANICRETE</b> состав на цементной основе для выравнивания стен, потолков и полов внутри и снаружи помещений. Planicrete : вода – 1 : 3	1,6 кг/м <sup>2</sup> на 1 мм толщины
адгезивный состав	<b>TOPCEM C PLANICRETE</b> адгезивный состав для приклеивания полусухой стяжки к основанию	Topcem : Planicrete : вода 0,9 : 0,3 : 0,3 кг/ м <sup>2</sup>
адгезивный состав	<b>NIVOPLAN PLUS C ЛАТЕККОМ PLANICRETE</b> состав для обеспечения адгезии выравнивающих составов на основе цементного вяжущего к минеральным основаниям. Planicrete : вода – 1 : 1	Nivoplan Plus : Planicrete : вода (3-4) : (0,25-0,3) : (0,25-0,3) кг/м <sup>2</sup>
заполнение швов	<b>ULTRACOLOR PLUS</b> улучшенный цементный шовный наполнитель со сниженным водопоглощением и высокой устойчивостью к истиранию класса CG2WAF	$m=(a+b)/a/b \times c \times d \times 1,6$ (кг/м <sup>2</sup> ) a, b – размеры (мм) плитки c, d – ширина и глубина шва
заполнение деформационных швов	<b>MAPESIL AC</b> 100%-ный силиконовый герметик для наружных и внутренних работ с полимеризацией на уксусной основе класса F-EXT-IN-CC 25LM	$V=c \times d \times 100$ (мл/пог.м)
герметизация швов	<b>IDROSTOP</b> гидрофильный эластичный профиль для герметизации рабочих соединений <b>IDROSTOP MASTIC</b> однокомпонентный клей для установки профилей Idrostop	

Узел примыкания  
вертикальной стены к основанию

Ванная комната, санузлы, хаммамы

АО «МАПЕИ»  
www.mapei.ru

Лист 7

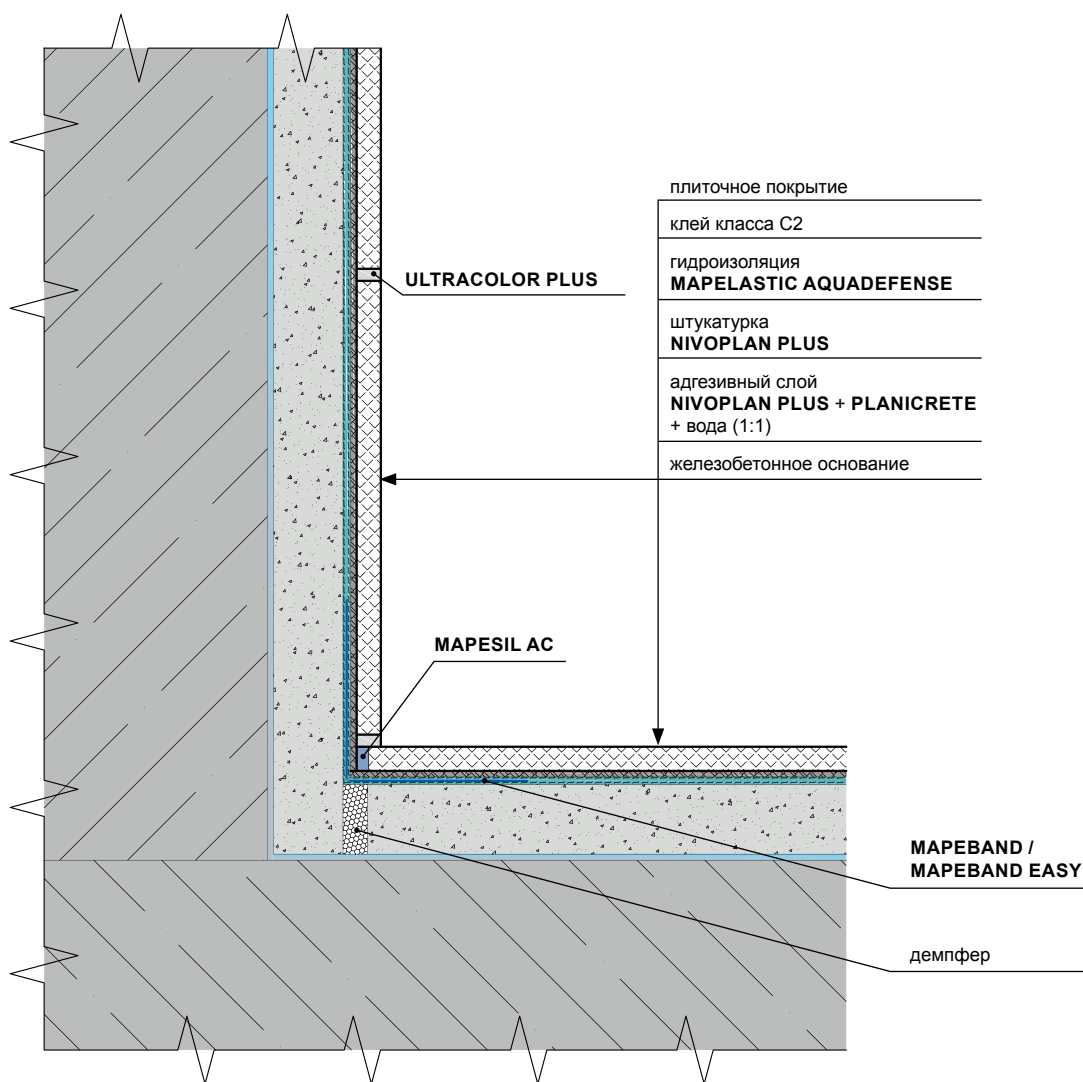

	МАТЕРИАЛ	РАСХОД
гидроизоляция	<b>MAPELASTIC AQUADEFENSE</b> готовый к использованию эластичный жидкий гидроизоляционный состав с очень быстрым высыханием для внутренних и наружных гидроизоляционных работ	1 кг/м <sup>2</sup> на два слоя (1,3 кг/м <sup>2</sup> на 1 мм толщины)
гидро- изоляционная лента	<b>MAPEBAND</b> прорезиненная щелочестойкая лента для герметизации примыканий и швов	
	<b>MAPEBAND EASY</b> резиновая лента между двумя слоями нетканого полотна для создания эластичных швов в системах гидроизоляции	
выравнивание основания	<b>NIVOPLAN PLUS С ЛАТЕКСОМ PLANICRETE</b> состав на цементной основе для выравнивания стен, потолков и полов внутри и снаружи помещений. Planicrete : вода – 1 : 3	1,6 кг/м <sup>2</sup> на 1 мм толщины
адгезивный состав	<b>NIVOPLAN PLUS С ЛАТЕКСОМ PLANICRETE</b> состав для обеспечения адгезии выравнивающих составов на основе цементного вяжущего к минеральным основаниям. Planicrete : вода – 1 : 1	Nivoplan Plus : Planicrete : вода (3–4) : (0,25–0,3) : (0,25–0,3) кг/м <sup>2</sup>
заполнение швов	<b>ULTRACOLOR PLUS</b> улучшенный цементный шовный наполнитель со сниженным водопоглощением и высокой устойчивостью к истиранию класса CG2WAF	$m = (a+b)/a/b \times c \times d \times 1,6$ (кг/м <sup>2</sup> ) a, b – размеры (мм) плитки c, d – ширина и глубина шва
заполнение деформационных швов	<b>MAPESIL AC</b> 100%-ный силиконовый герметик для наружных и внутренних работ с полимеризацией на уксусной основе класса F-EXT-IN-CC 25LM	$V = c \times d \times 100$ (мл/пог.м)

Узел примыкания вертикальной  
стены к основанию

Ванная комната, санузлы, хаммамы

АО «МАПЕИ»  
www.mapei.ru

Лист 8



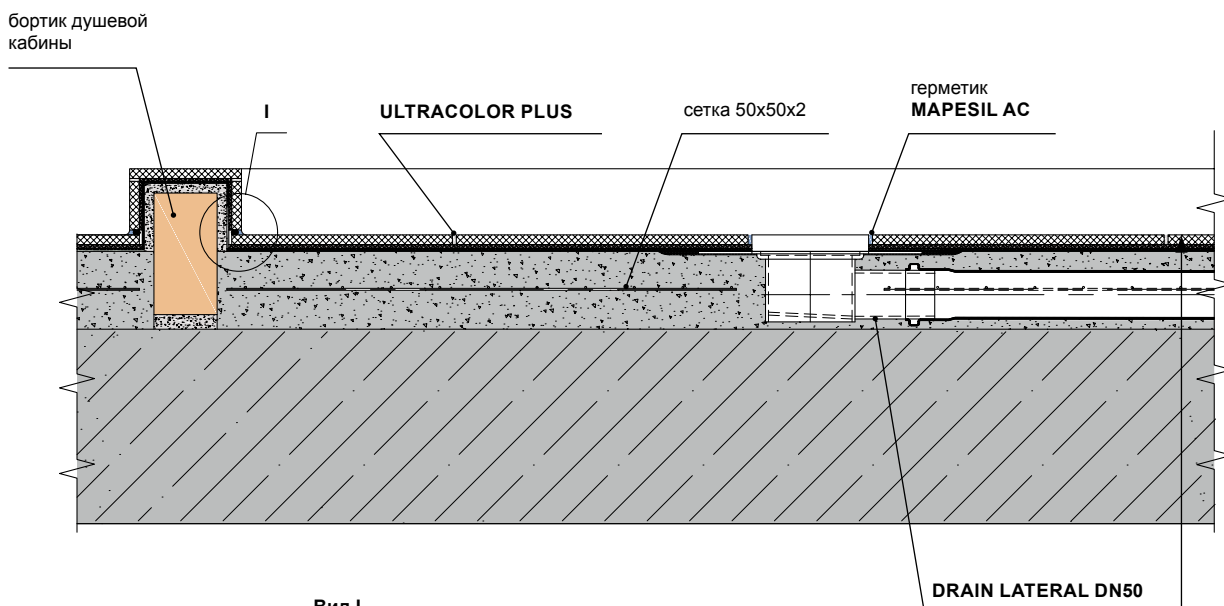

Вид I

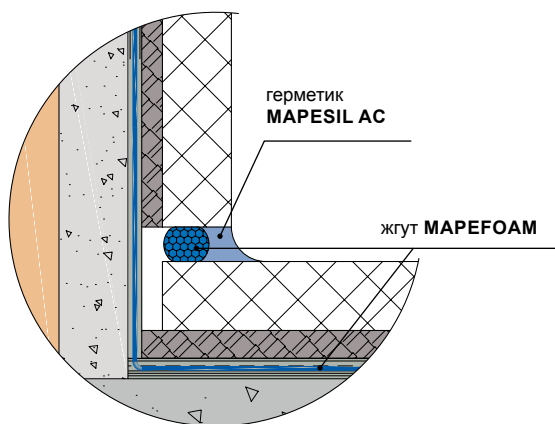

керамическая плитка
клей <b>ADESILEX P9*</b>
гидроизоляция <b>MAPELASTIC с MAPENET 150</b>
стяжка <b>TOPCEM PRONTO</b> + сетка сварная оцинкованная 50x50x2
разделительная пленка 200 мкм
утеплитель по проекту 200 мм (опция)
пароизоляция
железобетонная плита перекрытия

\* возможны варианты

	МАТЕРИАЛ	РАСХОД
приклеивание плитки	<b>ADESILEX P9</b> Улучшенный клей на цементной основе без вертикального сползания и увеличенным открытым временем класса C2TE	2-5 кг/м <sup>2</sup>
гидроизоляция	<b>MAPELASTIC с MAPENET 150</b> двухкомпонентное цементно-полимерное эластичное покрытие для защиты и гидроизоляции бетонных конструкций	1,7 кг/м <sup>2</sup> на 1 мм толщины 2 слоя по 1 мм
монтаж сливного трапа	<b>DRAIN LATERAL</b> комплект для монтажа сливных трапов в полах, для обустройства водостоков в помещениях с повышенной влажностью	
выравнивание основания	<b>TOPCEM PRONTO</b> заранее смешанный готовый к применению состав с нормальным схватыванием для быстросохнущих стяжек	18-20 кг/м <sup>2</sup> на см толщины
заполнение швов	<b>ULTRACOLOR PLUS</b> улучшенный цементный шовный наполнитель со сниженным водопоглощением и высокой устойчивостью к истиранию класса CG2WAF	$m=(a+b)/a/b \times c \times d \times 1,6$ (кг/м <sup>2</sup> ) a, b – размеры (мм) плитки c, d – ширина и глубина шва
заполнение деформационных швов	<b>MAPESIL AC</b> 100%-ный силиконовый герметик для наружных и внутренних работ с полимеризацией на уксусной основе класса F-EXT-IN-CC 25LM	$V=c \times d \times 100$ (мл/пог.м)
	<b>MAPEFOAM</b> шнур круглого сечения из пенополиэтилена для коррекции глубины деформационных швов	

Узел душевого поддона –  
горизонтальный слив DN50

Ванная комната, санузлы, хаммамы

АО «МАПЕИ»  
www.mapei.ru

Лист 9

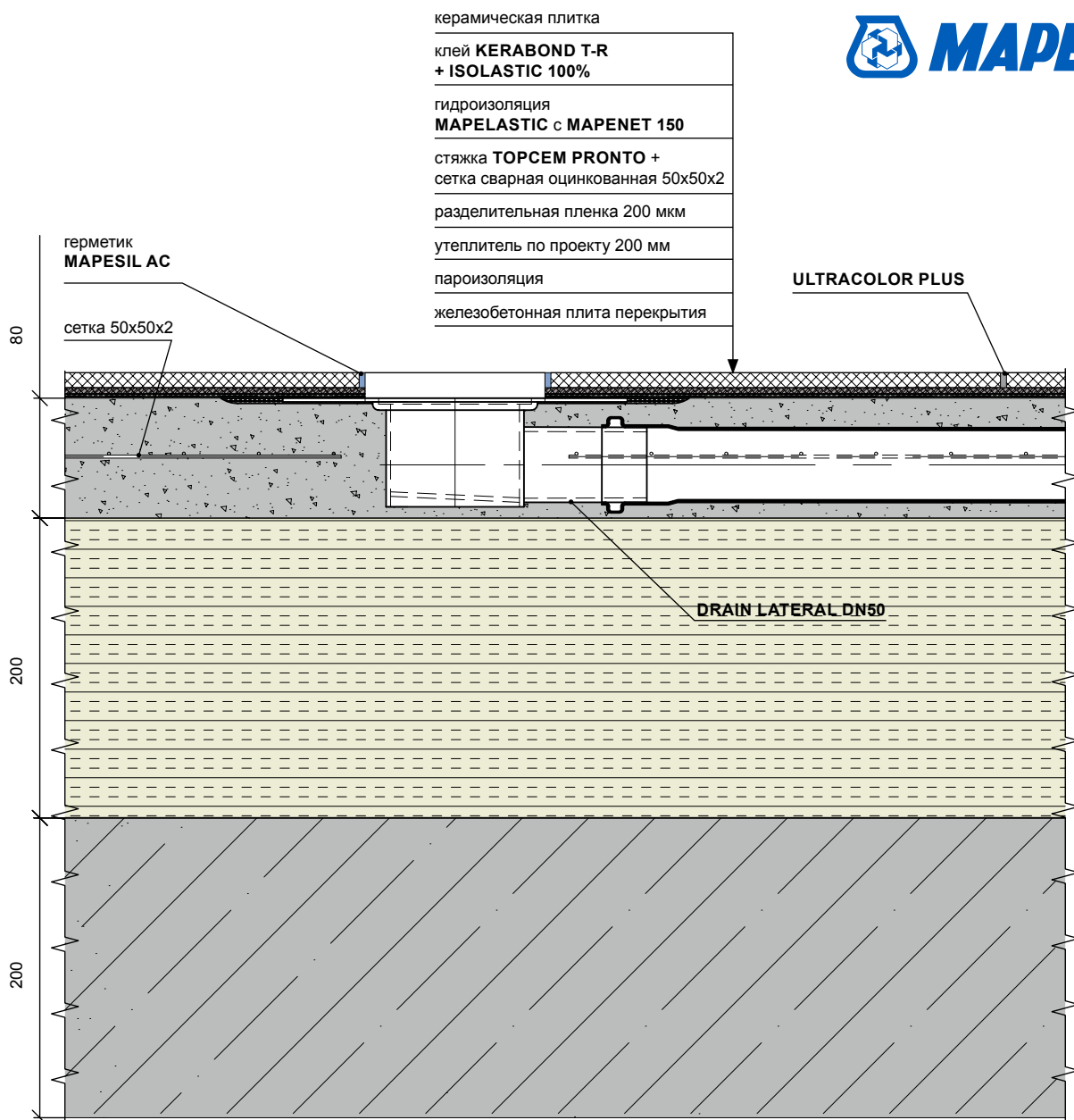

	МАТЕРИАЛ	РАСХОД
приклеивание плитки	<b>KERABOND T-R + ISOLASTIC 100%</b> двухкомпонентная высокоэластичная клеевая система на цементной основе с увеличенным открытым временем класса C2E S2	Kerabond T-R – 1,2 кг/м <sup>2</sup> на 1 мм толщины; Isolastic – 0,408 кг/м <sup>2</sup> на 1 мм толщины
гидроизоляция	<b>MAPELASTIC с MAPENET 150</b> двухкомпонентное цементно-полимерное эластичное покрытие для защиты и гидроизоляции бетонных конструкций	1,7 кг/м <sup>2</sup> на 1 мм толщины 2 слоя по 1 мм
монтаж сливного трапа	<b>DRAIN LATERAL</b> комплект для монтажа сливных трапов в полах, для обустройства водостоков в помещениях с повышенной влажностью	
выравнивание основания	<b>TOPCEM PRONTO</b> заранее смешанный готовый к применению состав с нормальным схватыванием для быстросохнущих стяжек	18-20 кг/м <sup>2</sup> на см толщины
заполнение швов	<b>ULTRACOLOR PLUS</b> улучшенный цементный шовный наполнитель со сниженным водопоглощением и высокой устойчивостью к истиранию класса CG2WAF	$m=(a+b)/a/b \times c \times d \times 1,6$ (кг/м <sup>2</sup> ) a, b – размеры (мм) плитки c, d – ширина и глубина шва
заполнение деформационных швов	<b>MAPESIL AC</b> 100%-ный силиконовый герметик для наружных и внутренних работ с полимеризацией на уксусной основе класса F-EXT-IN-CC 25LM	$V=c \times d \times 100$ (мл/пог.м)
	<b>MAPEFOAM</b> шнур круглого сечения из пенополиэтилена для коррекции глубины деформационных швов	

Узел горизонтального слива DN50

Ванная комната, санузлы, хаммамы

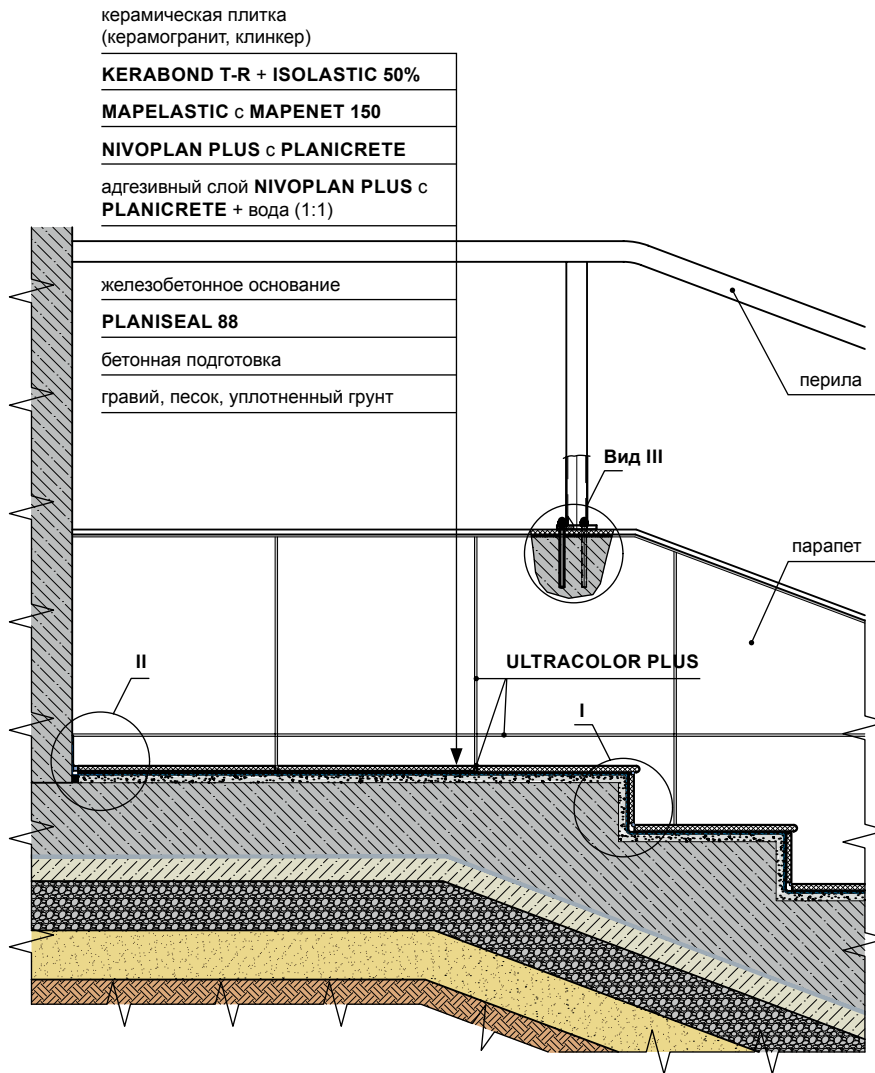

	МАТЕРИАЛ	РАСХОД
приклеивание плитки	<b>KERABOND T-R + ISOLASTIC 50%</b> двухкомпонентная высокоэластичная клеящая система на цементной основе с увеличенным открытым временем класса C2E S1	Kerabond T-R – 1,2 кг/м <sup>2</sup> на 1 мм толщины; Isolastic – 0,192 кг/м <sup>2</sup> на 1 мм толщины
гидроизоляция	<b>MAPELASTIC с MAPENET 150</b> двухкомпонентное цементно-полимерное эластичное покрытие для защиты и гидроизоляции бетонных конструкций	1,7 кг/м <sup>2</sup> на 1 мм толщины 2 слоя по 1 мм
гидро-изоляционная лента	<b>MAPEBAND</b> прорезиненная щелочестойкая лента для герметизации примыканий и швов <b>MAPEBAND EASY</b> резиновая лента между двумя слоями нетканого полотна для создания эластичных швов в системах гидроизоляции	
выравнивание основания	<b>NIVOPLAN PLUS с ЛАТЕКОМ PLANICRETE</b> состав на цементной основе для выравнивания стен, потолков и полов внутри и снаружи помещений. Planicrete : вода – 1 : 3	1,6 кг/м <sup>2</sup> на 1 мм толщины
адгезивный состав	<b>NIVOPLAN PLUS с ЛАТЕКОМ PLANICRETE</b> состав для обеспечения адгезии выравнивающих составов на основе цементного вяжущего к минеральным основаниям. Planicrete : вода – 1 : 1	Nivoplan Plus : Planicrete : вода (3–4) : (0,25–0,3) : (0,25–0,3) кг/м <sup>2</sup>
заполнение швов	<b>ULTRACOLOR PLUS</b> улучшенный цементный шовный наполнитель со сниженным водопоглощением и высокой устойчивостью к истиранию класса CG2WAF	$m=(a+b)/a/b \times c \times d \times 1,6$ (кг/м <sup>2</sup> ) a, b – размеры (мм) плитки c, d – ширина и глубина шва
заполнение деформационных швов	<b>MAPESIL AC</b> 100%-ный силиконовый герметик для наружных и внутренних работ с полимеризацией на уксусной основе класса F-EXT-IN-CC 25LM	$V=c \times d \times 100$ (мл/пог.м)

Узел – лестница

Входные зоны и лестницы

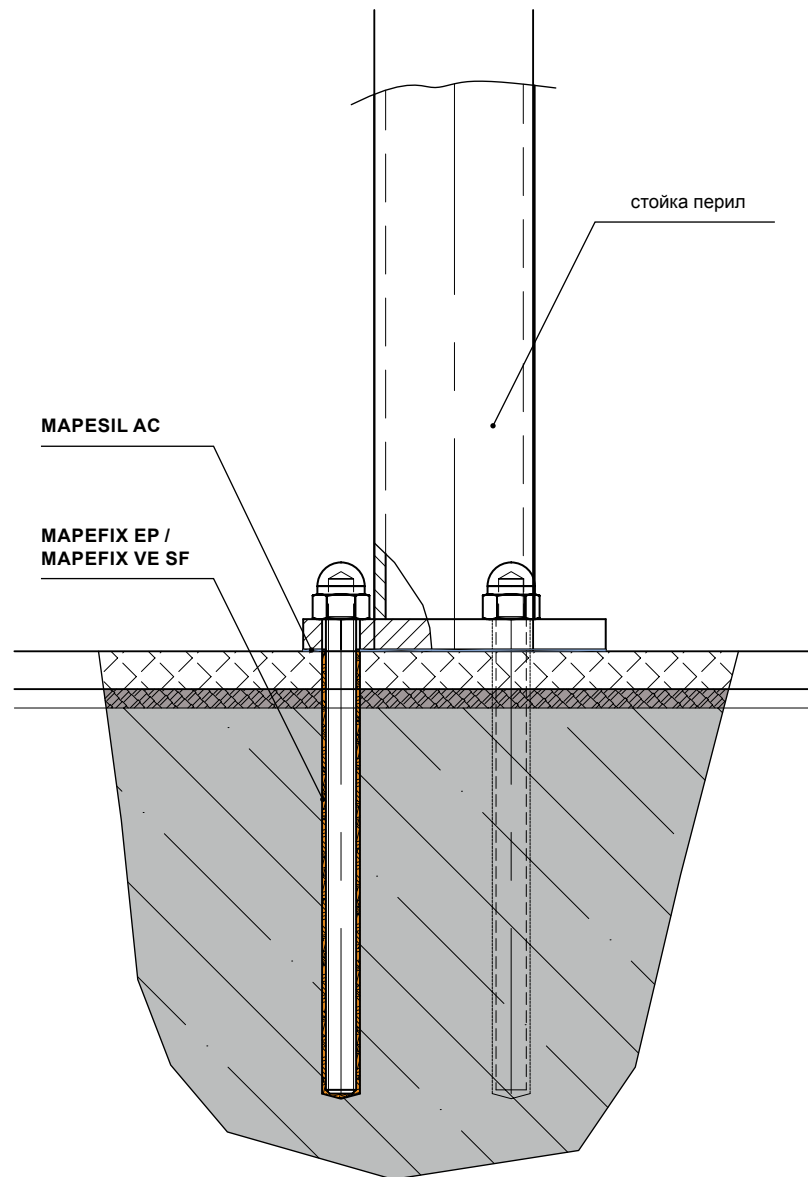

МАТЕРИАЛ		РАСХОД
заполнение деформационных швов	<b>MAPESIL AC</b> 100%-ный силиконовый герметик для наружных и внутренних работ с полимеризацией на уксусной основе класса F-EXT-IN-CC 25LM	$V=c \times d \times 100$ (мл/пог.м)
химическая анкеровка	<b>MAPEFIX VE SF</b> химический анкер на основе винилэстера, без содержания стирола, для структурных	

Узел – лестница. Вид III

Входные зоны и лестницы

керамическое покрытие

клей **KERAFLEX MAXI S1**

гидроизоляция

**MAPELASTIC с MAPENET 150**

выравнивающий состав

**NIVOPLAN PLUS с PLANICRETE / бетон В20**

адгезионный слой (опционально)

**NIVOPLAN PLUS с PLANICRETE + вода (1:1)**

железобетонное основание

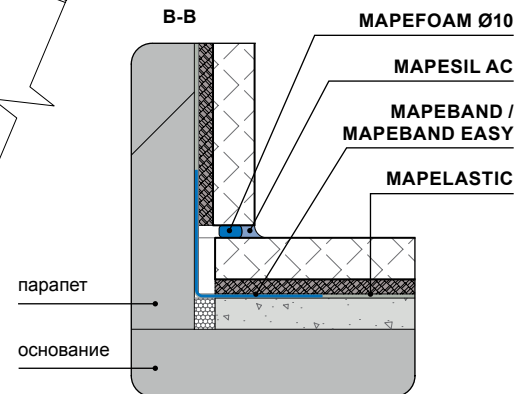
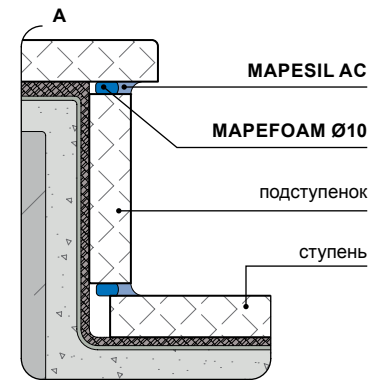
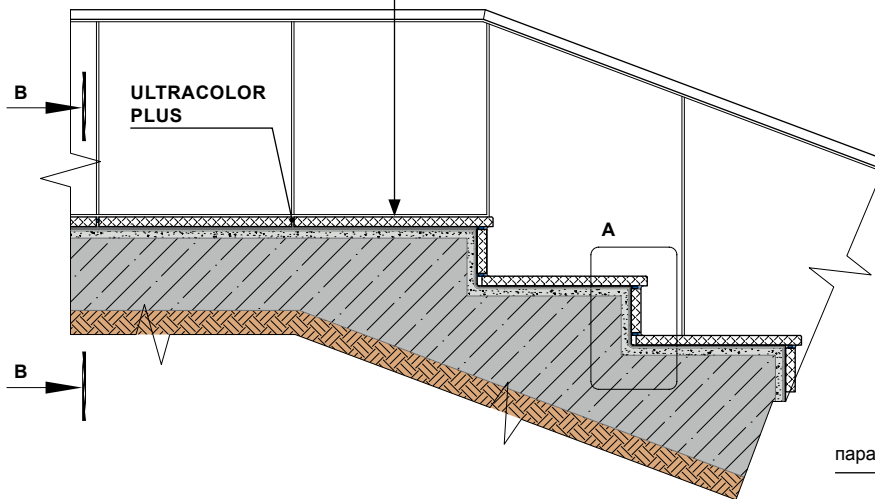

МАТЕРИАЛ		РАСХОД
приклеивание плитки	<b>KERAFLEX MAXI S1</b> улучшенный эластичный клей на цементной основе с увеличенным открытым временем класса C2TE S1	1,2 кг/м <sup>2</sup> на 1 мм толщины
гидроизоляция	<b>MAPELASTIC с MAPENET 150</b> двухкомпонентное цементно-полимерное эластичное покрытие для защиты и гидроизоляции бетонных конструкций	1,7 кг/м <sup>2</sup> на 1 мм толщины 2 слоя по 1 мм
гидро-изоляция лентой	<b>MAPEBAND</b> прорезиненная щелочестойкая лента для герметизации примыканий и швов	
	<b>MAPEBAND EASY</b> резиновая лента между двумя слоями нетканого полотна для создания эластичных швов в системах гидроизоляции	
выравнивание основания	<b>NIVOPLAN PLUS с LATEKCOM PLANICRETE</b> состав на цементной основе для выравнивания стен, потолков и полов внутри и снаружи помещений. Planicrete : вода – 1 : 3	1,6 кг/м <sup>2</sup> на 1 мм толщины
адгезивный состав	<b>NIVOPLAN PLUS с LATEKCOM PLANICRETE</b> состав для обеспечения адгезии выравнивающих составов на основе цементного вяжущего к минеральным основаниям. Planicrete : вода – 1 : 1	Nivoplan Plus : Planicrete : вода (3–4) : (0,25–0,3) : (0,25–0,3) кг/м <sup>2</sup>
заполнение швов	<b>ULTRACOLOR PLUS</b> улучшенный цементный шовный наполнитель со сниженным водопоглощением и высокой устойчивостью к истиранию класса CG2WAF	$m = (a+b)/a/b \times c \times d \times 1,6$ (кг/м <sup>2</sup> ) a, b – размеры (мм) плитки c, d – ширина и глубина шва
заполнение деформационных швов	<b>MAPESIL AC</b> 100%-ный силиконовый герметик для наружных и внутренних работ с полимеризацией на уксусной основе класса F-EXT-IN-CC 25LM	$V = c \times d \times 100$ (мл/пог.м)
	<b>MAPEFOAM</b> шнур круглого сечения из пенополиэтилена для коррекции глубины деформационных швов	

Узел покрытия лестницы плиткой.  
Узлы примыканий

Входные зоны и лестницы

керамическая плитка
клей <b>KERAFLEX MAXI S1</b>
гидроизоляция <b>MAPELASTIC c MAPENET 150</b>
выравнивающий состав <b>NIVOPLAN PLUS c PLANICRETE</b>
адгезионный слой <b>NIVOPLAN PLUS</b> с <b>PLANICRETE</b> + вода (1:1)
железобетонное основание

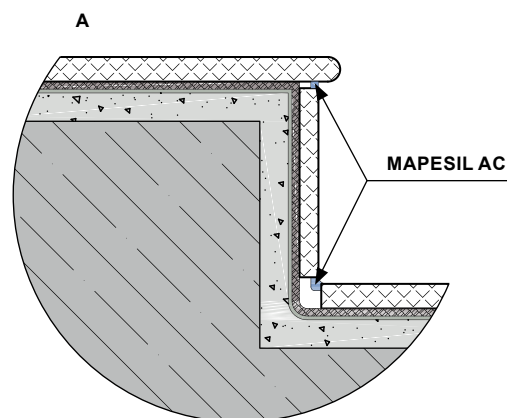
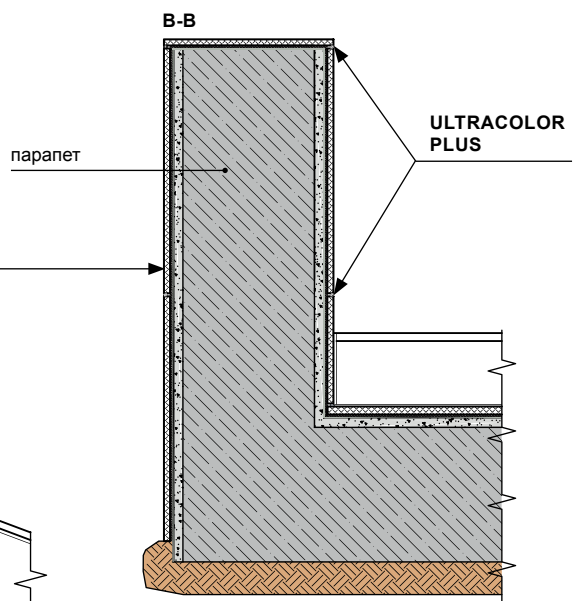
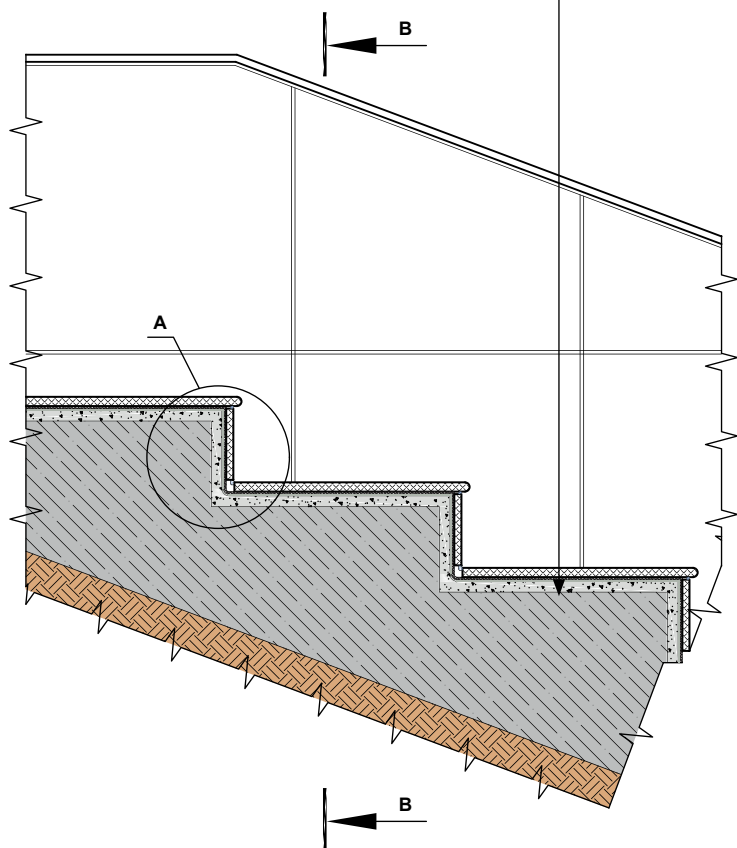

	МАТЕРИАЛ	РАСХОД
приклеивание плитки	<b>KERAFLEX MAXI S1</b> улучшенный эластичный клей на цементной основе с увеличенным открытым временем класса C2TE S1	1,2 кг/м <sup>2</sup> на 1 мм толщины
гидроизоляция	<b>MAPELASTIC c MAPENET 150</b> двухкомпонентное цементно-полимерное эластичное покрытие для защиты и гидроизоляции бетонных конструкций	1,7 кг/м <sup>2</sup> на 1 мм толщины 2 слоя по 1 мм
выравнивание основания	<b>NIVOPLAN PLUS c ЛАТЕКОМ PLANICRETE</b> состав на цементной основе для выравнивания стен, потолков и полов внутри и снаружи помещений. Planicrete : вода – 1 : 3	1,6 кг/м <sup>2</sup> на 1 мм толщины
адгезивный состав	<b>NIVOPLAN PLUS c ЛАТЕКОМ PLANICRETE</b> состав для обеспечения адгезии выравнивающих составов на основе цементного вяжущего к минеральным основаниям. Planicrete : вода – 1 : 1	Nivoplan Plus : Planicrete : вода (3–4) : (0,25–0,3) : (0,25–0,3) кг/м <sup>2</sup>
заполнение швов	<b>ULTRACOLOR PLUS</b> улучшенный цементный шовный наполнитель со сниженным водопоглощением и высокой устойчивостью к истиранию класса CG2WAF	$m=(a+b)/a/b \times c \times d \times 1,6$ (кг/м <sup>2</sup> ) a, b – размеры (мм) плитки c, d – ширина и глубина шва
заполнение деформационных швов	<b>MAPESIL AC</b> 100%-ный силиконовый герметик для наружных и внутренних работ с полимеризацией на уксусной основе класса F-EXT-IN-CC 25LM	$V=c \times d \times 100$ (мл/пог.м)

Узел – лестница. Вид II

Входные зоны и лестницы

Вариант 1

керамическая плитка  
 клей **KERAFLEX MAXI S1**  
 плитка\*  
 клей\*  
 стяжка\*  
 железобетонное основание\*

Вариант 2

керамическая плитка  
 клей **ADESILEX P7**  
 грунт **ECO PRIM GRIP PLUS**  
 плитка\*  
 клей\*  
 стяжка\*  
 железобетонное основание\*

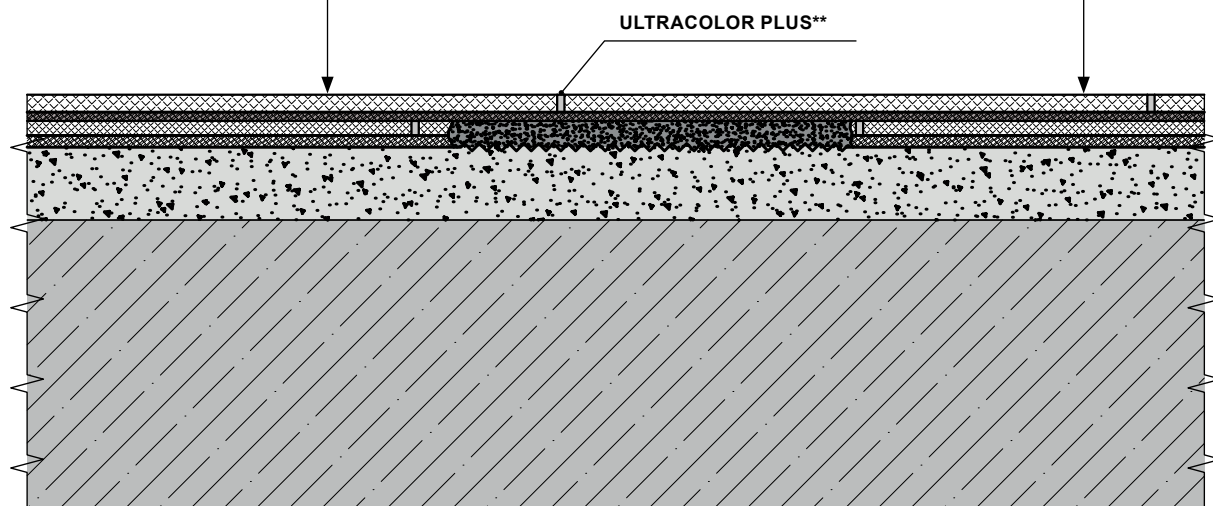

\* Слои существующего покрытия

\*\* В местах примыканий, сопряжений с закладными, деформационных швах использовать однокомпонентный полиуретановый герметик Mapeflex PU 45 FT и шнур Mapefoam

	МАТЕРИАЛ	РАСХОД
приклеивание плитки	<b>KERAFLEX MAXI S1</b> улучшенный эластичный клей на цементной основе с увеличенным открытым временем класса C2TE S1	1,2 кг/м <sup>2</sup> на 1 мм толщины
	<b>ADESILEX P7</b> улучшенный тиксотропный клей на цементной основе класса C2T	1,2 кг/м <sup>2</sup> на 1 мм толщины
огрунтовка основания	<b>ECO PRIM GRIP PLUS</b> универсальный грунт для внутренних и наружных работ	0,20-0,30 кг/м <sup>2</sup>
заполнение швов	<b>ULTRACOLOR PLUS</b> улучшенный цементный шовный наполнитель со сниженным водопоглощением и высокой устойчивостью к истиранию класса CG2WAF	$m=(a+b)/a/b \times c \times d \times 1,6$ (кг/м <sup>2</sup> ) a, b – размеры (мм) плитки c, d – ширина и глубина шва

Узел покрытия пола «плитка по плитке»

Входные зоны и лестницы

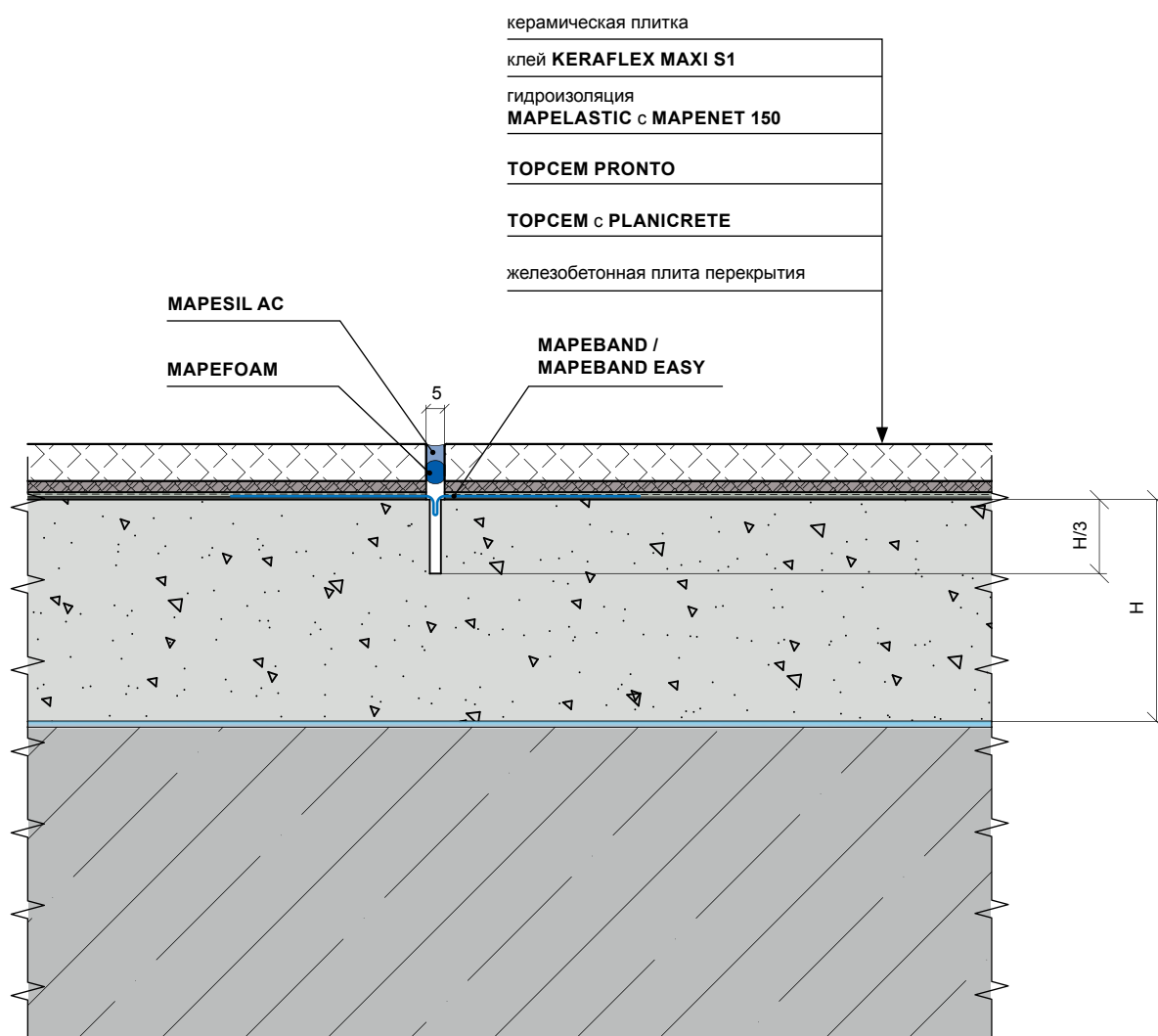

	МАТЕРИАЛ	РАСХОД
приклеивание плитки	<b>KERAFLEX MAXI S1</b> улучшенный эластичный клей на цементной основе с увеличенным открытым временем класса C2TE S1	1,2 кг/м <sup>2</sup> на 1 мм толщины
гидроизоляция	<b>MAPELASTIC C MAPENET 150</b> двухкомпонентное цементно-полимерное эластичное покрытие для защиты и гидроизоляции бетонных конструкций	1,7 кг/м <sup>2</sup> на 1 мм толщины 2 слоя по 1 мм
гидро- изоляционная лента	<b>MAPEBAND</b> прорезиненная щелочестойкая лента для герметизации примыканий и швов <b>MAPEBAND EASY</b> резиновая лента между двумя слоями нетканого полотна для создания эластичных швов в системах гидроизоляции	
выравнивание основания	<b>TOPCEM PRONTO</b> заранее смешанный готовый к применению состав с нормальным схватыванием для быстросохнущих стяжек	18-20 кг/м <sup>2</sup> на см толщины
адгезивный состав	<b>TOPCEM C PLANICRETE</b> адгезивный состав для приклеивания полусухой стяжки к основанию	Торцем : Planicret : вода 0,9 : 0,3 : 0,3 кг/ м <sup>2</sup>
заполнение деформационных швов	<b>MAPESIL AC</b> 100%-ный силиконовый герметик для наружных и внутренних работ с полимеризацией на уксусной основе класса F-EXT-IN-CC 25LM <b>MAPEFOAM</b> шнур круглого сечения из пенополиэтилена для коррекции глубины деформационных швов	V=c*d*100 (мл/пог.м)

Узел – компенсационный шов

Входные зоны и лестницы



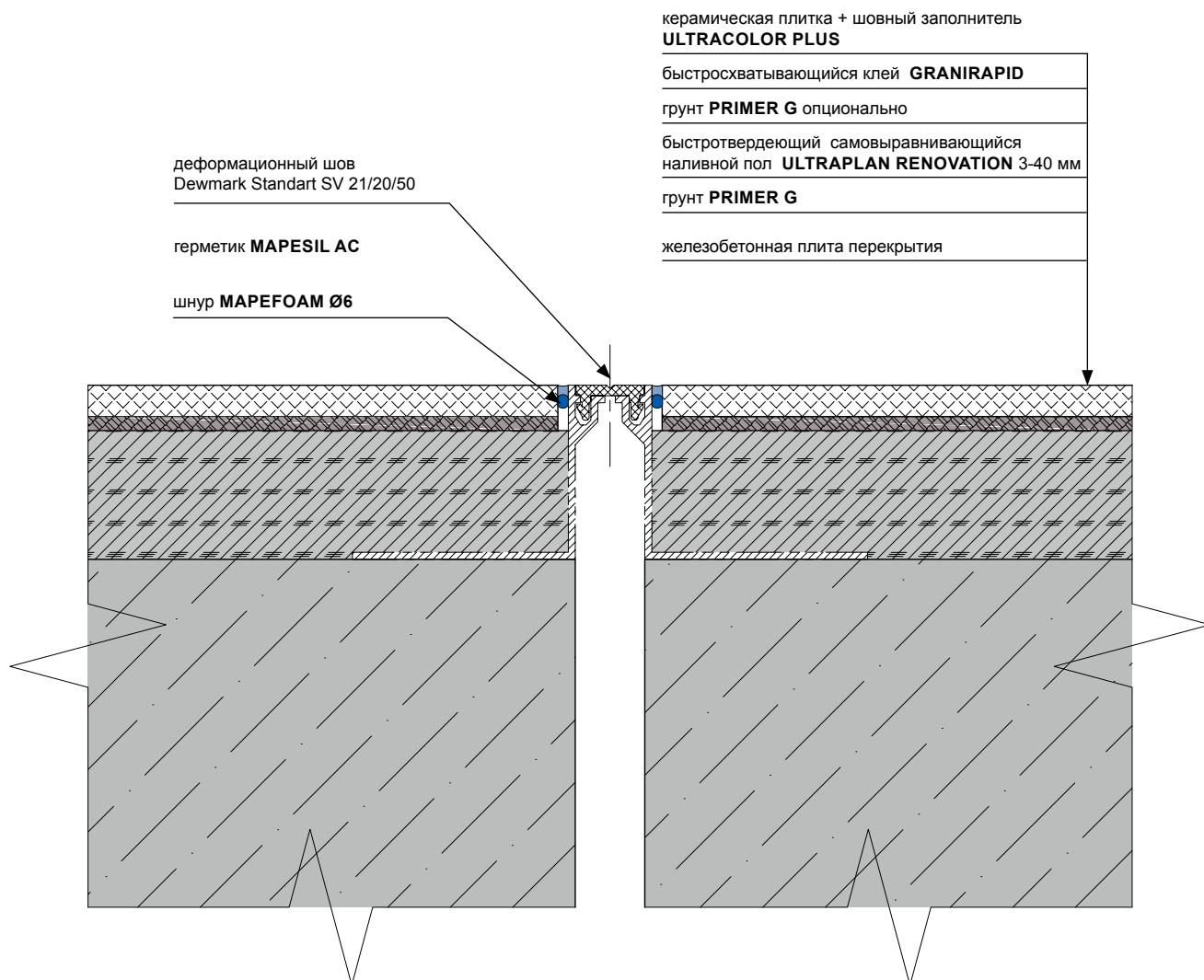

	МАТЕРИАЛ	РАСХОД
приклеивание плитки	<b>GRANIRAPID</b> быстротвердеющий высококачественный двухкомпонентный клей класса C2 F S1	2,5-5 кг/м <sup>2</sup>
выравнивание основания	<b>ULTRAPLAN RENOVATION</b> быстротвердеющий самовыравнивающийся наливной пол, армированный фиброй, с толщиной нанесения от 3 до 40 мм	1,8 кг/м <sup>2</sup> на 1 мм толщины
огрунтовка основания	<b>PRIMER G</b> грунт на основе синтетических смол в водной дисперсии с очень низким содержанием летучих органических веществ	0,1-0,15 кг/м <sup>2</sup>
заполнение швов	<b>ULTRACOLOR PLUS</b> улучшенный цементный шовный наполнитель со сниженным водопоглощением и высокой устойчивостью к истиранию класса CG2WAF	$m=(a+b)/a/b \times c \times d \times 1.6$ (кг/м <sup>2</sup> ) a, b – размеры (мм) плитки c, d – ширина и глубина шва
заполнение деформационных швов	<b>MAPESIL AC</b> 100%-ный силиконовый герметик для наружных и внутренних работ с полимеризацией на уксусной основе класса F-EXT-IN-CC 25LM	$V=c \times d \times 100$ (мл/пог.м)
	<b>MAPEFOAM</b> шнур круглого сечения из пенополиэтилена для коррекции глубины деформационных швов	

Узел по укладке напольного керамического покрытия с быстрым вводом в эксплуатацию.  
Узел устройства деформационного шва

Деформационные швы и примыкания

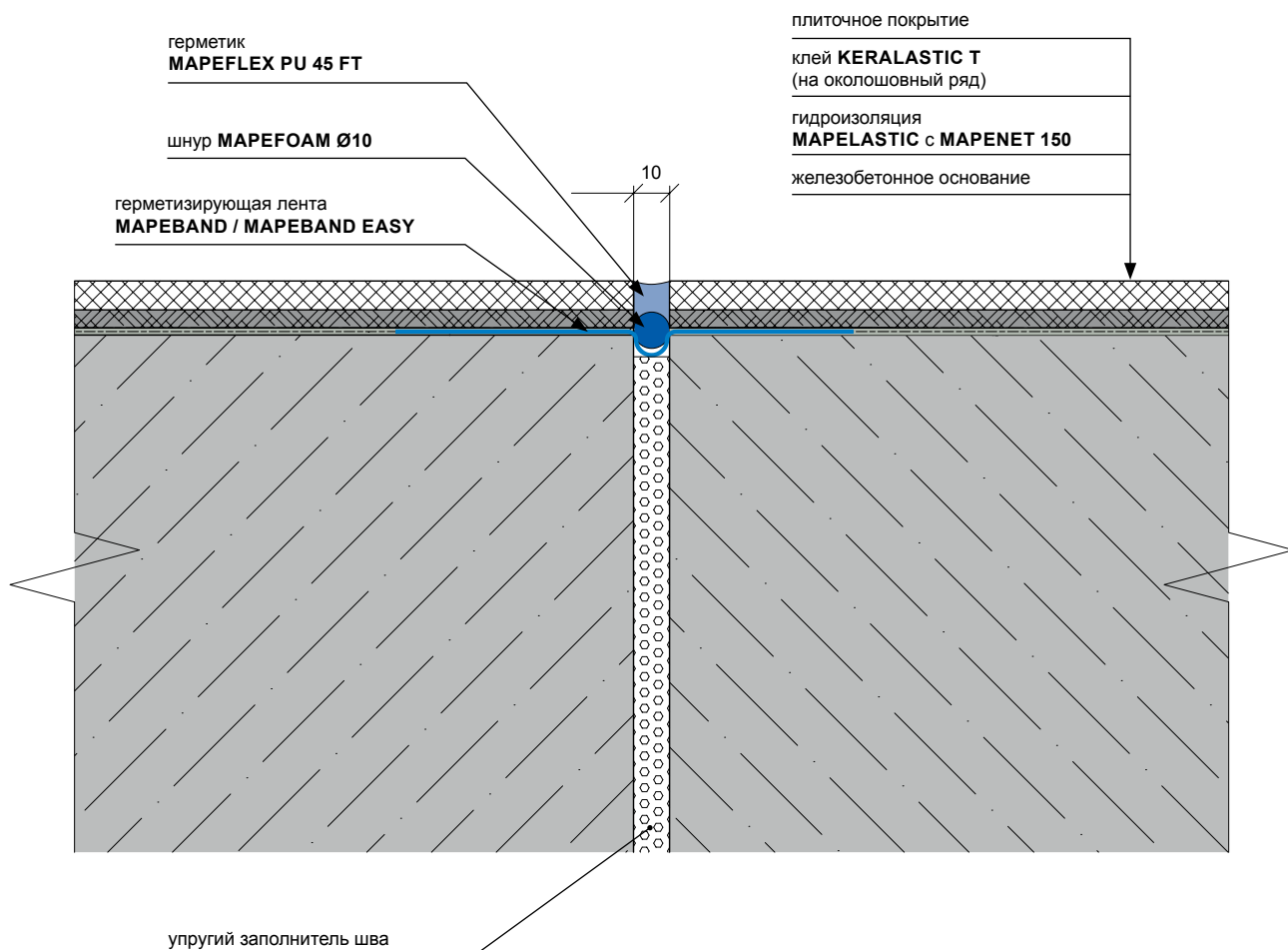

	МАТЕРИАЛ	РАСХОД
приклеивание плитки	<b>KERALASTIC T</b> универсальный двухкомпонентный эпоксидно-полиуретановый клей класса R2T	2-5 кг/м <sup>2</sup>
гидроизоляция	<b>MAPELASTIC с MAPENET 150</b> двухкомпонентное цементно-полимерное эластичное покрытие для защиты и гидроизоляции бетонных конструкций	1,7 кг/м <sup>2</sup> на 1 мм толщины 2 слоя по 1 мм
гидро- изоляция лента	<b>MAPEBAND</b> прорезиненная щелочестойкая лента для герметизации примыканий и швов <b>MAPEBAND EASY</b> резиновая лента между двумя слоями нетканого полотна для создания эластичных швов в системах гидроизоляции	
заполнение деформационных швов	<b>MAPEFLEX PU 45 FT</b> окрашиваемый быстросхватывающийся полиуретановый герметик и клей с высоким модулем эластичности <b>MAPEFOAM</b> шнур круглого сечения из пенополиэтилена для коррекции глубины деформационных швов	$V=c \times d \times 100$ (мл/пог.м)

Узел герметизации  
деформационного шва 10 мм

Деформационные швы и примыкания

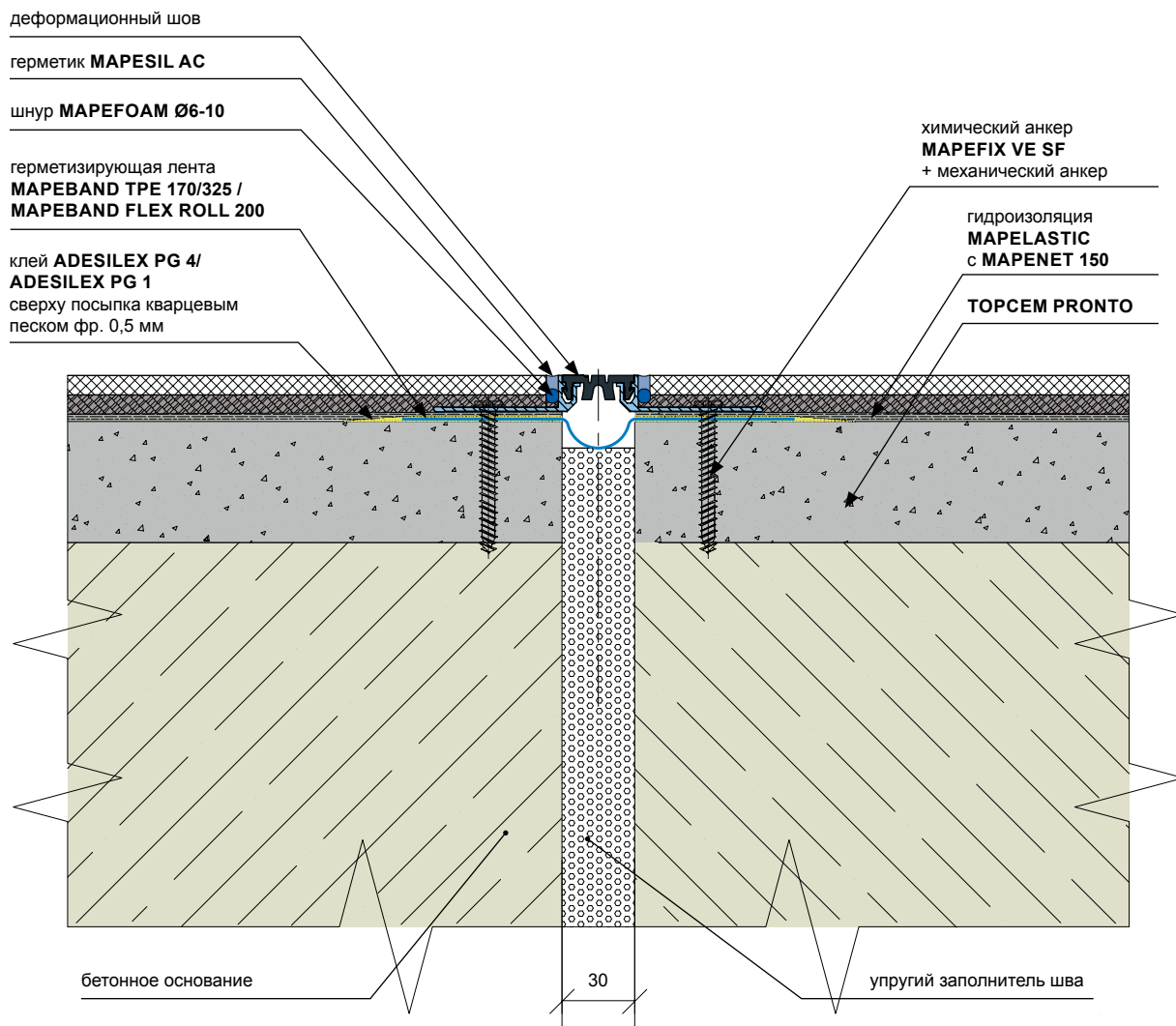

	МАТЕРИАЛ	РАСХОД
выравнивание основания	<b>TOPCEM PRONTO</b> заранее смешанный готовый к применению состав с нормальным схватыванием для быстросохнущих стяжек	18-20 кг/м <sup>2</sup> на см толщины
гидроизоляция	<b>MAPELASTIC с MAPENET 150</b> двухкомпонентное цементно-полимерное эластичное покрытие для защиты и гидроизоляции бетонных конструкций	1,7 кг/м <sup>2</sup> на 1 мм толщины 2 слоя по 1 мм
гидроизоляция деформационных швов	<b>MAPEBAND TPE</b> TPE лента для эластичной гидроизоляции конструктивных швов и мест, подверженных образованию трещин <b>MAPEBAND FLEX ROLL</b> лента для гидроизоляции компенсационных рабочих швов и трещин <b>ADESILEX PG1</b> двухкомпонентный тиксотропный эпоксидный клей для структурного склеивания. <b>ADESILEX PG4</b> двухкомпонентный тиксотропный эпоксидный клей с модифицированной реологией, применяемый для приклеивания лент Mapeband и Mapeband TPE	1.65-1.75 кг/м <sup>2</sup> на 1 мм толщины 1.60-1.65 кг/м <sup>2</sup> на 1 мм толщины
химическая анкеровка	<b>MAPEFIX VE SF</b> химический анкер на основе винилэстера, без содержания стирола, для структурных нагрузок и конструктивной арматуры в бетоне	
заполнение деформационных швов	<b>MAPESIL AC</b> 100%-ный силиконовый герметик для наружных и внутренних работ с полимеризацией на уксусной основе класса F-EXT-IN-CC 25LM <b>MAPEFOAM</b> шнур круглого сечения из пенополиэтилена для коррекции глубины деформационных швов	$V=c \times d \times 100$ (мл/пог.м)

Узел герметизации  
деформационного шва 30 мм

Деформационные швы и примыкания

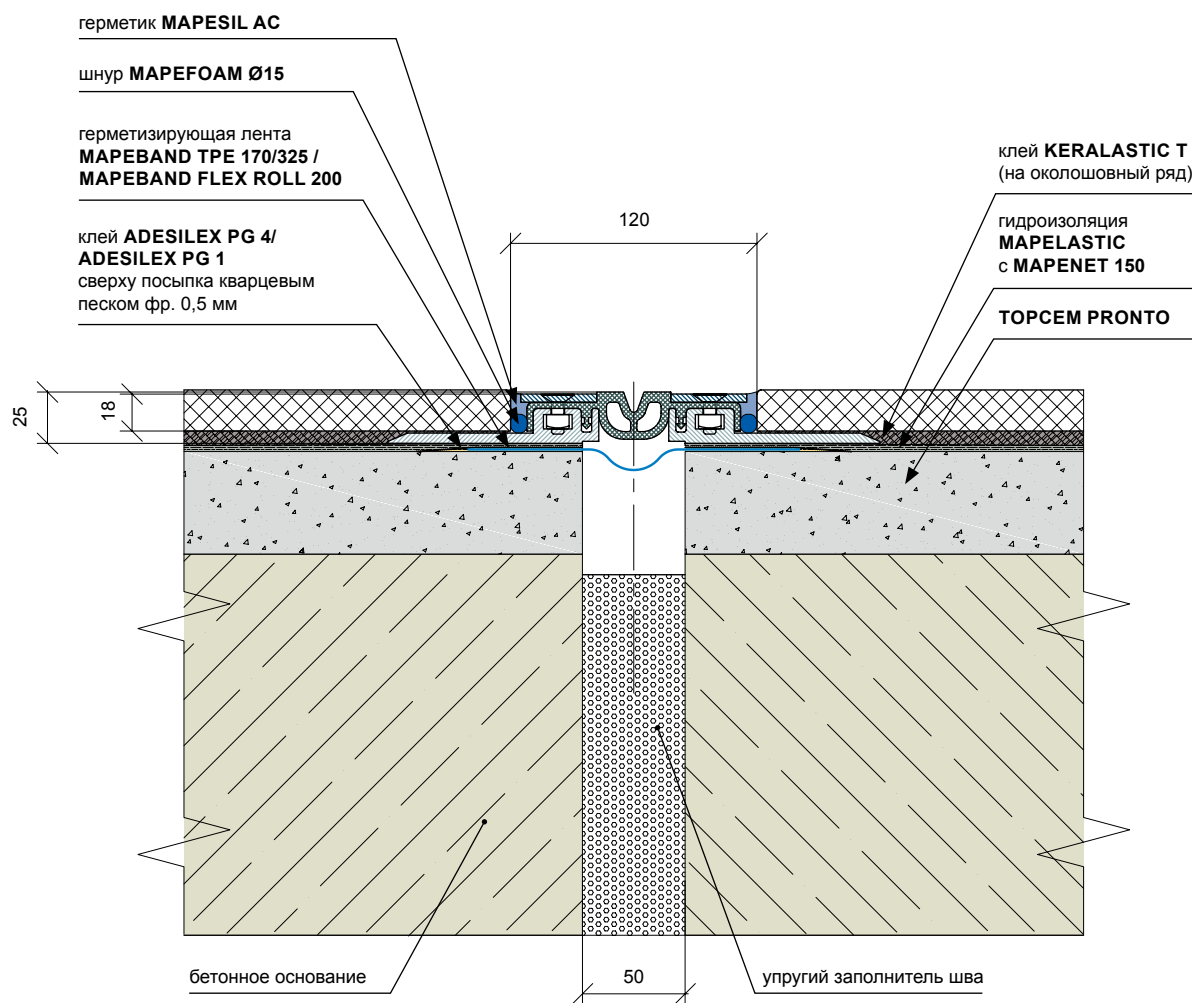

	МАТЕРИАЛ	РАСХОД
выравнивание основания	<b>ТОРCEM PRONTO</b> заранее смешанный готовый к применению состав с нормальным схватыванием для быстросохнущих стяжек	18-20 кг/м <sup>2</sup> на см толщины
гидроизоляция	<b>МАPELASTIC С МАPENET 150</b> двухкомпонентное цементно-полимерное эластичное покрытие для защиты и гидроизоляции бетонных конструкций	1,7 кг/м <sup>2</sup> на 1 мм толщины 2 слоя по 1 мм
гидроизоляция деформационных швов	<b>МАPEBAND TPE</b> TPE лента для эластичной гидроизоляции конструктивных швов и мест, подверженных образованию трещин	1.65-1.75 кг/м <sup>2</sup> на 1 мм толщины
	<b>МАPEBAND FLEX ROLL</b> лента для гидроизоляции компенсационных рабочих швов и трещин	
	<b>АДЕСИЛЕХ PG1</b> двухкомпонентный тиксотропный эпоксидный клей для структурного склеивания.	
приклеивание плитки	<b>АДЕСИЛЕХ PG4</b> двухкомпонентный тиксотропный эпоксидный клей с модифицированной реологией, применяемый для приклеивания лент Мареband и Мареband TPE	1.60-1.65 кг/м <sup>2</sup> на 1 мм толщины
	<b>КЕРАLАSTIC Т</b> универсальный двухкомпонентный эпоксидно-полиуретановый клей класса R2Т	2-5 кг/м <sup>2</sup>
заполнение деформационных швов	<b>МАPEСИL АС</b> 100%-ный силиконовый герметик для наружных и внутренних работ с полимеризацией на уксусной основе класса F-EXT-IN-CC 25LM	V=c*d*100 (мл/пог.м)
	<b>МАPEFOAM</b> шнур круглого сечения из пенополиэтилена для коррекции глубины деформационных швов	

Узел герметизации  
деформационного шва 50 мм

Деформационные швы и примыкания

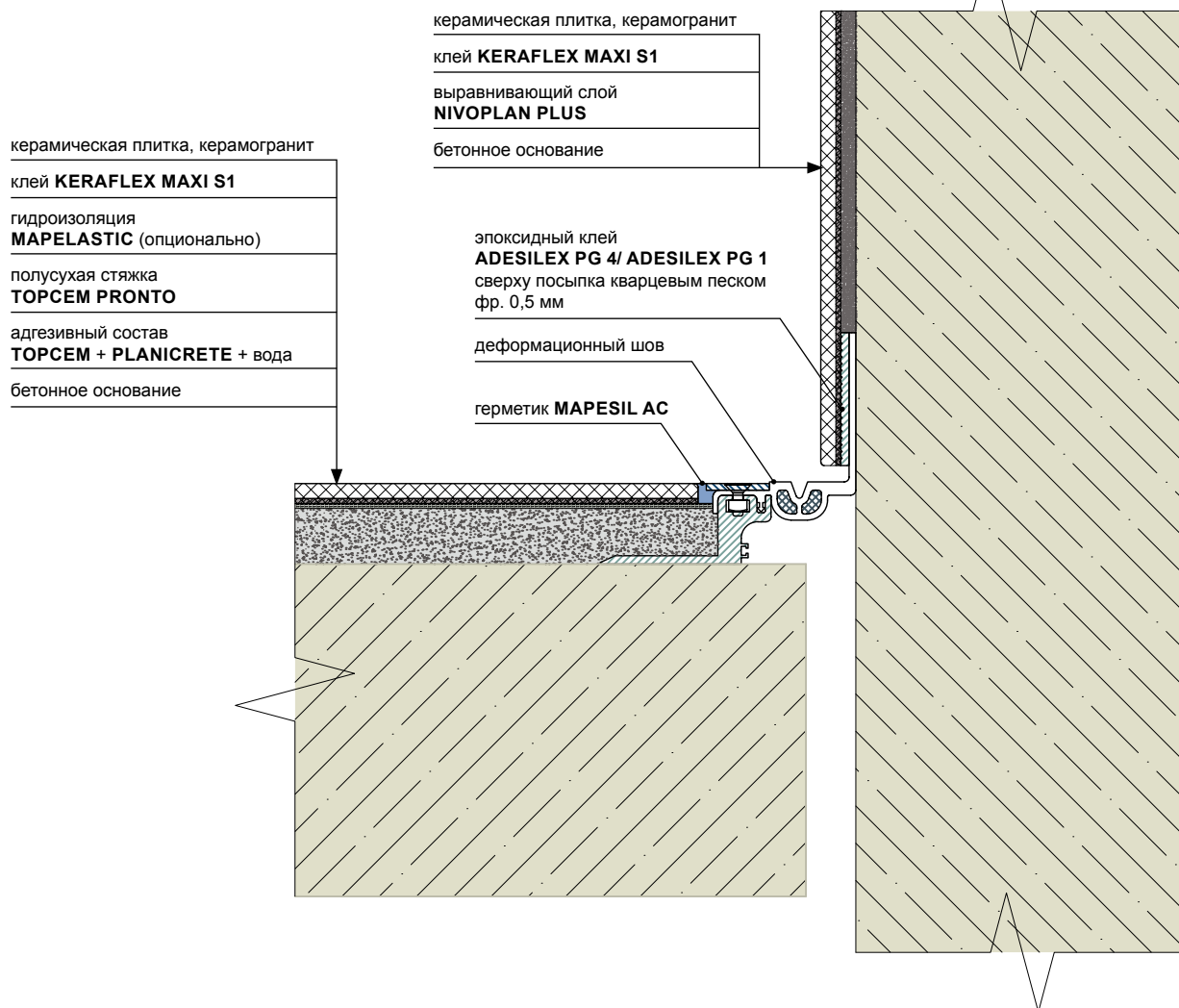

	МАТЕРИАЛ	РАСХОД
приклеивание плитки	<b>KERAFLEX MAXI S1</b> улучшенный эластичный клей на цементной основе с увеличенным открытым временем класса C2TE S1	1,2 кг/м <sup>2</sup> на 1 мм толщины
гидроизоляция	<b>MAPELASTIC</b> (опционально) двухкомпонентное цементно-полимерное эластичное покрытие для защиты и гидроизоляции бетонных конструкций	1,7 кг/м <sup>2</sup> на 1 мм толщины 2 слоя по 1 мм
гидроизоляция деформационных швов	<b>ADESILEX PG1</b> двухкомпонентный тиксотропный эпоксидный клей для структурного склеивания.	1.65-1.75 кг/м <sup>2</sup> на 1 мм толщины
	<b>ADESILEX PG4</b> двухкомпонентный тиксотропный эпоксидный клей с модифицированной реологией, применяемый для приклеивания лент Mapeband и Mapeband TPE	1.60-1.65 кг/м <sup>2</sup> на 1 мм толщины
выравнивание основания	<b>TOPCEM PRONTO</b> заранее смешанный готовый к применению состав с нормальным схватыванием для быстросохнущих стяжек	18-20 кг/м <sup>2</sup> на см толщины
выравнивание основания	<b>NIVOPLAN PLUS</b> состав на цементной основе для выравнивания стен, потолков и полов внутри и снаружи помещений	1,6 кг/м <sup>2</sup> на 1 мм толщины
адгезивный состав	<b>TOPCEM C PLANICRETE</b> адгезивный состав для приклеивания полусухой стяжки к основанию	Торцем : Planicret : вода 0,9 : 0,3 : 0,3 кг/ м <sup>2</sup>
заполнение деформационных швов	<b>MAPESIL AC</b> 100%-ный силиконовый герметик для наружных и внутренних работ с полимеризацией на уксусной основе класса F-EXT-IN-CC 25LM	V=c*d*100 (мл/пог.м)

Узел герметизации  
деформационного шва угловой

Деформационные швы и примыкания

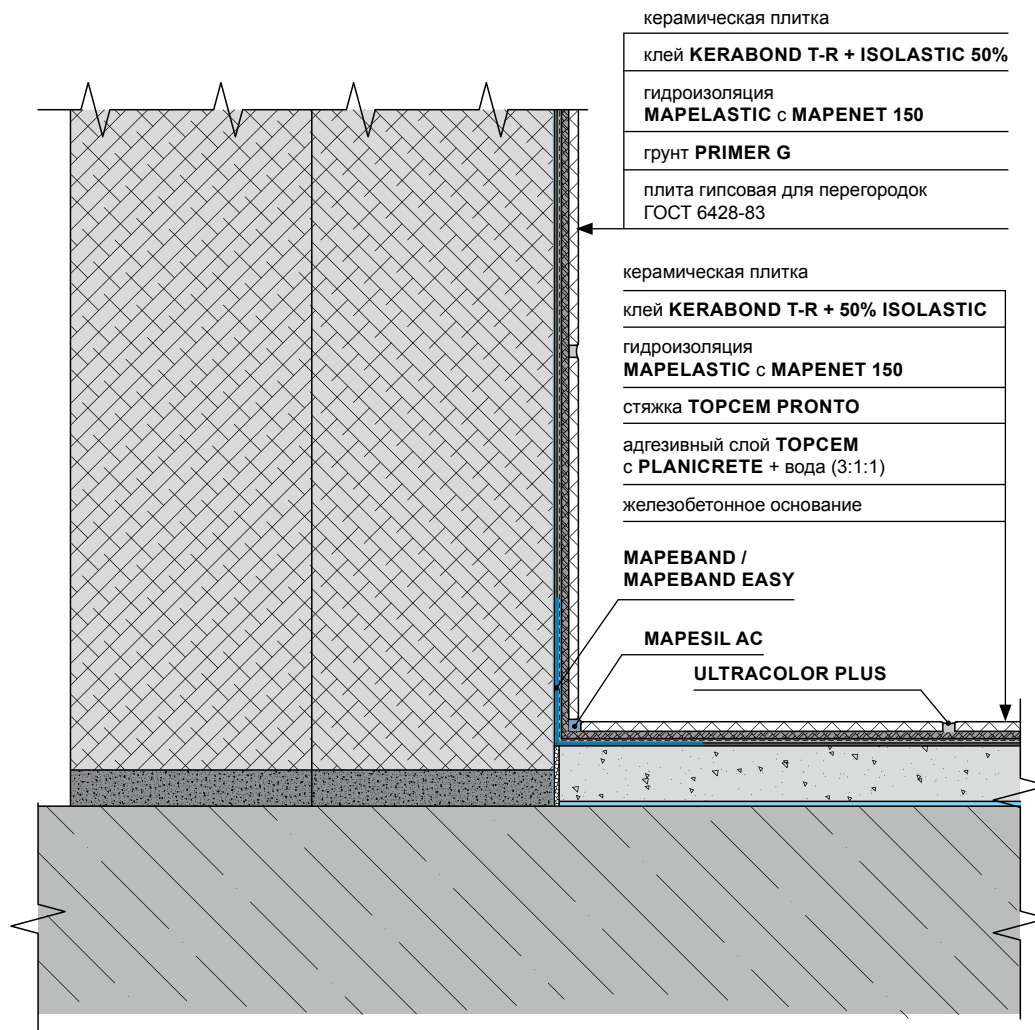

	МАТЕРИАЛ	РАСХОД
приклеивание плитки	<b>KERABOND T-R + ISOLASTIC 50%</b> двухкомпонентная высокоэластичная клеящая система на цементной основе с увеличенным открытым временем класса C2E S1	Kerabond T-R – 1,2 кг/м <sup>2</sup> на 1 мм толщины; Isolastic – 0,192 кг/м <sup>2</sup> на 1 мм толщины
гидроизоляция	<b>MAPELASTIC с MAPENET 150</b> двухкомпонентное цементно-полимерное эластичное покрытие для защиты и гидроизоляции бетонных конструкций	1,7 кг/м <sup>2</sup> на 1 мм толщины 2 слоя по 1 мм
гидро-изоляционная лента	<b>MAPEBAND</b> прорезиненная щелочестойкая лента для герметизации примыканий и швов <b>MAPEBAND EASY</b> резиновая лента между двумя слоями нетканого полотна для создания эластичных швов в системах гидроизоляции	
выравнивание основания	<b>TOPCEM PRONTO</b> заранее смешанный готовый к применению состав с нормальным схватыванием для быстросохнущих стяжек	18-20 кг/м <sup>2</sup> на см толщины
адгезивный состав	<b>TOPCEM с PLANICRETE</b> адгезивный состав для приклеивания полусухой стяжки к основанию	Топцем : Планикрет : вода 0,9 : 0,3 : 0,3 кг/ м <sup>2</sup>
огрунтовка основания	<b>PRIMER G</b> грунт на основе синтетических смол в водной дисперсии с очень низким содержанием летучих органических веществ	0,1-0,15 кг/м <sup>2</sup>
заполнение швов	<b>ULTRACOLOR PLUS</b> улучшенный цементный шовный наполнитель со сниженным водопоглощением и высокой устойчивостью к истиранию класса CG2WAF	$m=(a+b)/a/b \times c \times d \times 1,6$ (кг/м <sup>2</sup> ) a, b – размеры (мм) плитки c, d – ширина и глубина шва
заполнение деформационных швов	<b>MAPESIL AC</b> 100%-ный силиконовый герметик для наружных и внутренних работ с полимеризацией на уксусной основе класса F-EXT-IN-CC 25LM	$V=c \times d \times 100$ (мл/пог.м)

Узел примыкания перегородки из гипсовых плит к железобетонному основанию

Деформационные швы и примыкания

гранит 30 мм

клей **KERAFLEX MAXI S1**

выравнивающий состав  
**NIVOPLAN PLUS**  
с **PLANICRETE**

адгезивный слой  
**NIVOPLAN PLUS**  
с **PLANICRETE** + вода (1:1)

железобетонная стена

гранит 30 мм

клей **KERAFLEX MAXI S1**

гидроизоляция  
**MAPELASTIC** с **MAPENET 150**

выравнивающий состав  
**NIVOPLAN PLUS** с **PLANICRETE**

адгезивный слой **NIVOPLAN PLUS**  
с **PLANICRETE** + вода (1:1)

железобетонная стена

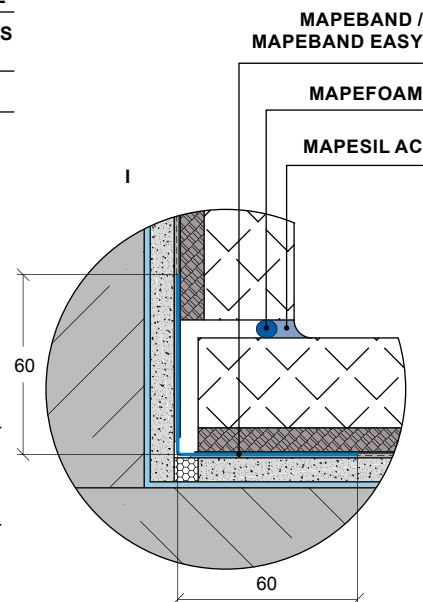
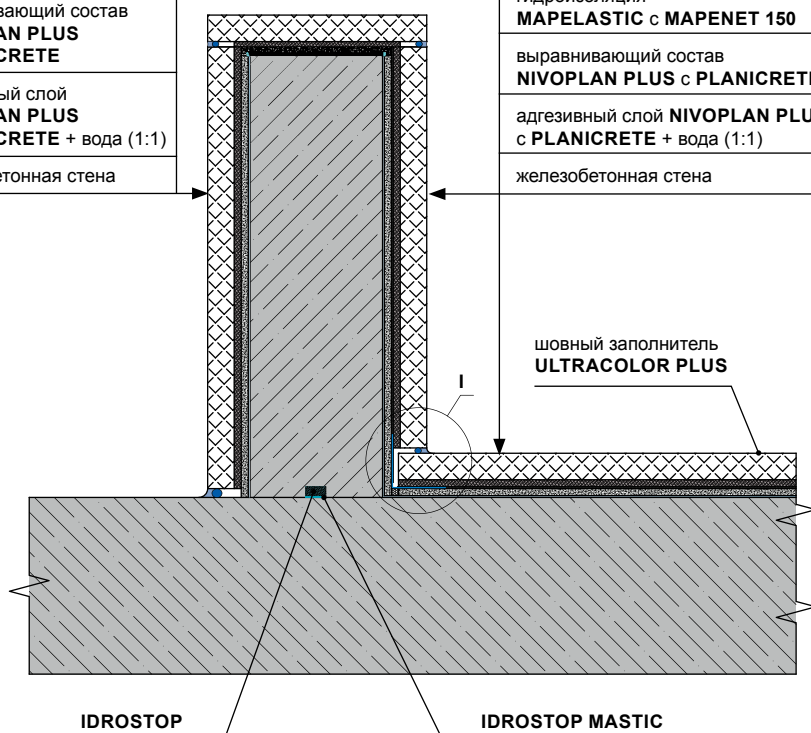

	МАТЕРИАЛ	РАСХОД
приклеивание плитки	<b>KERAFLEX MAXI S1</b> улучшенный эластичный клей на цементной основе с увеличенным открытым временем класса C2TE S1	1,2 кг/м <sup>2</sup> на 1 мм толщины
гидроизоляция	<b>MAPELASTIC C MAPENET 150</b> двухкомпонентное цементно-полимерное эластичное покрытие для защиты и гидроизоляции бетонных конструкций	1,7 кг/м <sup>2</sup> на 1 мм толщины 2 слоя по 1 мм
гидро- изоляционная лента	<b>MAPEBAND</b> прорезиненная щелочестойкая лента для герметизации примыканий и швов <b>MAPEBAND EASY</b> резиновая лента между двумя слоями нетканого полотна для создания эластичных швов в системах гидроизоляции	
выравнивание основания	<b>NIVOPLAN PLUS C ЛАТЕКСОМ PLANICRETE</b> состав на цементной основе для выравнивания стен, потолков и полов внутри и снаружи помещений. Planicrete : вода – 1 : 3	1,6 кг/м <sup>2</sup> на 1 мм толщины
адгезивный состав	<b>NIVOPLAN PLUS C ЛАТЕКСОМ PLANICRETE</b> состав для обеспечения адгезии выравнивающих составов на основе цементного вяжущего к минеральным основаниям. Planicrete : вода – 1 : 1	Nivoplan Plus : Planicrete : вода (3–4) : (0,25–0,3) : (0,25–0,3) кг/м <sup>2</sup>
заполнение швов	<b>ULTRACOLOR PLUS</b> улучшенный цементный шовный наполнитель со сниженным водопоглощением и высокой устойчивостью к истиранию класса CG2WAF	$m = (a+b)/a \cdot b \cdot c \cdot d \cdot 1,6$ (кг/м <sup>2</sup> ) a, b – размеры (мм) плитки c, d – ширина и глубина шва
заполнение деформационных швов	<b>MAPESIL AC</b> 100%-ный силиконовый герметик для наружных и внутренних работ с полимеризацией на уксусной основе класса F-EXT-IN-CC 25LM <b>MAPEFOAM</b> шнур круглого сечения из пенополиэтилена для коррекции глубины деформационных швов	$V = c \cdot d \cdot 100$ (мл/пог.м)
герметизация швов	<b>IDROSTOP</b> гидрофильный эластичный профиль для герметизации рабочих соединений <b>IDROSTOP MASTIC</b> однокомпонентный клей для установки профилей Idrostop	

Узел примыкания  
вертикальной стены к основанию

Деформационные швы и примыкания

АО «МАПЕИ»  
www.mapei.ru

Лист 23

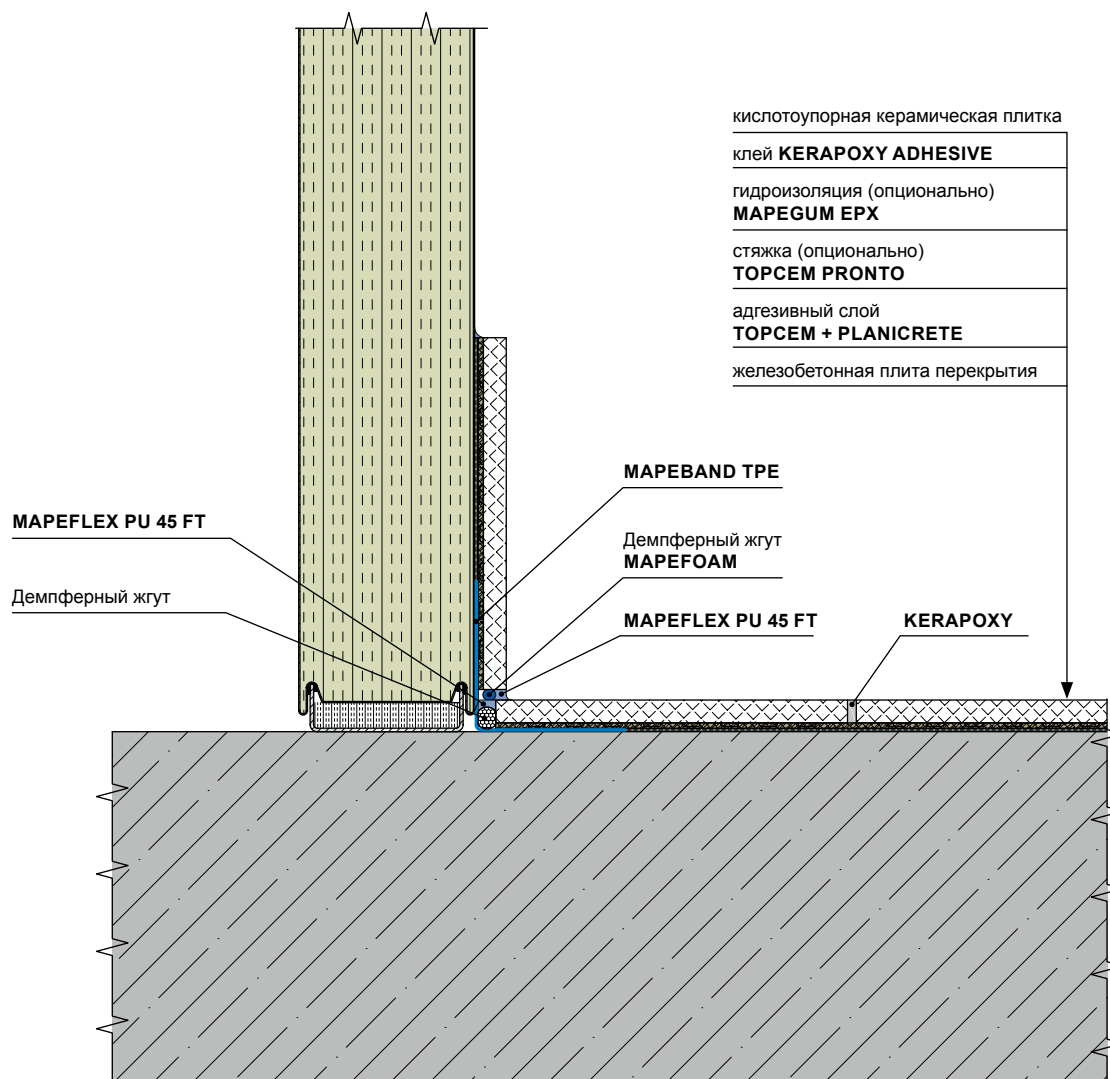

	МАТЕРИАЛ	РАСХОД
приклеивание плитки	<b>KERAPOXY ADHESIVE</b> двухкомпонентный эпоксидный клей без сползания на вертикальных поверхностях класса R2T	1,5 кг/м <sup>2</sup> на 1 мм толщины
гидроизоляция	<b>MAPEGUM EPX</b> двухкомпонентная химически стойкая эластичная мембрана для гидроизоляции и защиты стяжек и бетонных плит перед укладкой керамической плитки	1,4 кг/м <sup>2</sup> на 1 мм толщины 2,8 кг/м <sup>2</sup> на 2 слоя
выравнивание основания	<b>TOPCEM PRONTO</b> заранее смешанный готовый к применению состав с нормальным схватыванием для быстро-сохнущих стяжек	18-20 кг/м <sup>2</sup> на 1 см толщины
адгезивный состав	<b>TOPCEM C PLANICRETE</b> адгезивный состав для приклеивания полусухой стяжки к основанию	Торцем : Planicret : вода 0,9 : 0,3 : 0,3 кг/м <sup>2</sup>
заполнение швов	<b>KERAPOXY</b> двухкомпонентный кислотостойкий шовный наполнитель класса RG	$m=(a+b)/a/b \times c \times d \times 1.6$ (кг/м <sup>2</sup> ) a, b – размеры (мм) плитки c, d – ширина и глубина шва
гидроизоляция деформационных швов	<b>MAPEBAND TPE</b> TPE лента для эластичной гидроизоляции конструктивных швов и мест, подверженных образованию трещин	
заполнение деформационных швов	<b>MAPEFLEX PU 45 FT</b> окрашиваемый быстросхватывающийся полиуретановый герметик и клей с высоким модулем эластичности <b>MAPEFOAM</b> шнур круглого сечения из пенополиэтилена для коррекции глубины деформационных швов	$V=c \times d \times 100$ (мл/пог.м)

Узел примыкания керамического покрытия из кислотоупорной плитки к сэндвич-панели

Деформационные швы и примыкания



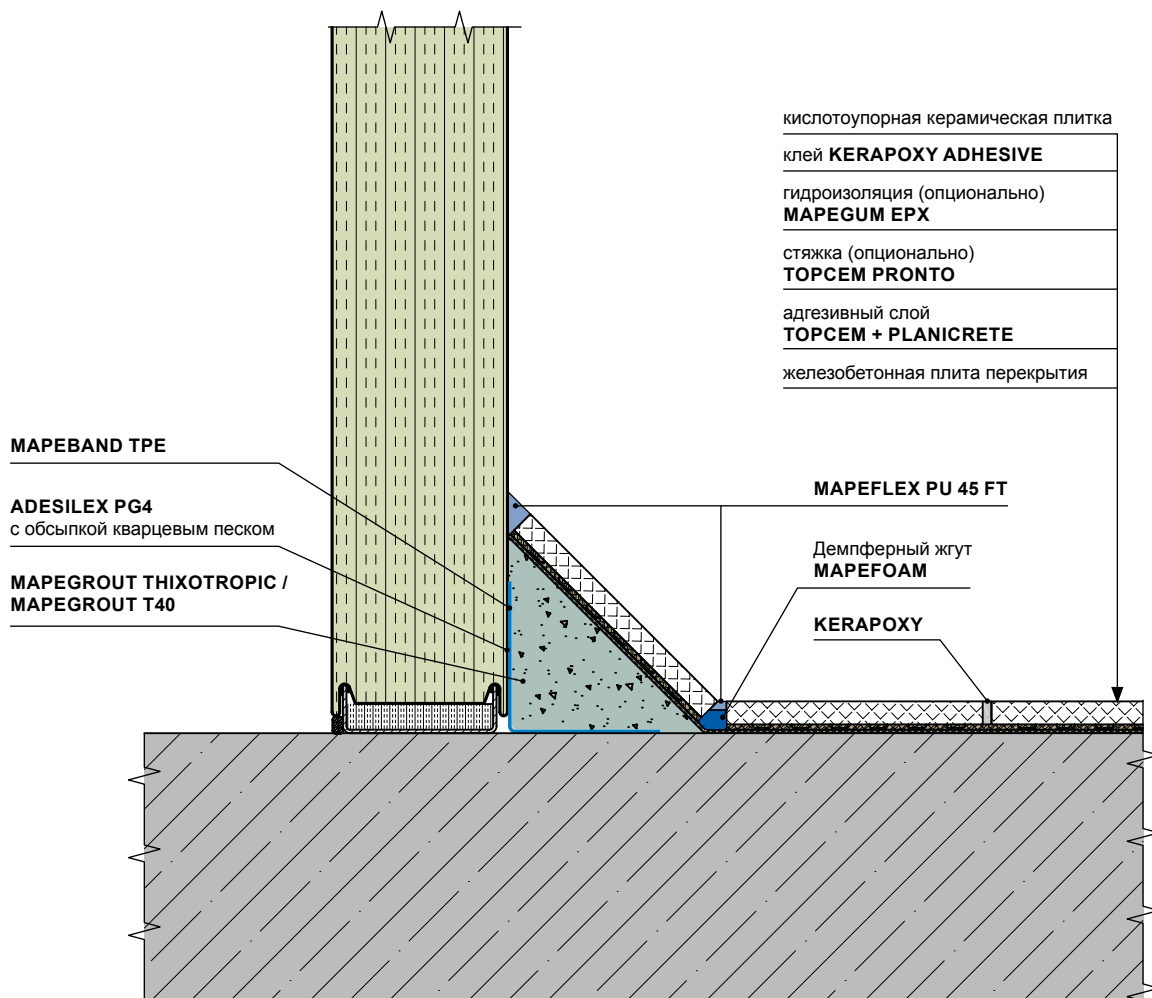

МАТЕРИАЛ		РАСХОД
приклеивание плитки	<b>KERAPOXY ADHESIVE</b> двухкомпонентный эпоксидный клей без сползания на вертикальных поверхностях класса R2T	1,5 кг/м <sup>2</sup> на 1 мм толщины
гидроизоляция	<b>MAPEGUM EPX</b> двухкомпонентная химически стойкая эластичная мембрана для гидроизоляции и защиты стяжек и бетонных плит перед укладкой керамической плитки	1,4 кг/м <sup>2</sup> на 1 мм толщины 2,8 кг/м <sup>2</sup> на 2 слоя
выравнивание основания	<b>TOPCEM PRONTO</b> заранее смешанный готовый к применению состав с нормальным схватыванием для быстро-сохнущих стяжек	18-20 кг/м <sup>2</sup> на см толщины
адгезивный состав	<b>TOPCEM C PLANICRETE</b> адгезивный состав для приклеивания полусухой стяжки к основанию	Торцем : Planicret : вода 0,9 : 0,3 : 0,3 кг/м <sup>2</sup>
заполнение швов	<b>KERAPOXY</b> двухкомпонентный кислотостойкий шовный наполнитель класса RG	$m=(a+b)/a/b \times c \times d \times 1.6$ (кг/м <sup>2</sup> ) a, b – размеры (мм) плитки c, d – ширина и глубина шва
гидроизоляция деформационных швов	<b>MAPEBAND TPE</b> TPE лента для эластичной гидроизоляции конструктивных швов и мест, подверженных образованию трещин <b>ADESILEX PG4</b> двухкомпонентный тиксотропный эпоксидный клей с модифицированной реологией, применяемый для приклеивания лент Mapeband и Mapeband TPE	1,60-1,65 кг/м <sup>2</sup> на 1 мм толщины
заполнение деформационных швов	<b>MAPEFLEX PU 45 FT</b> окрашиваемый быстросхватывающийся полиуретановый герметик и клей с высоким модулем эластичности <b>MAPEFOAM</b> шнур круглого сечения из пенополиэтилена для коррекции глубины деформационных швов	$V=c \times d \times 100$ (мл/пог.м)

Узел примыкания керамического покрытия из кислотоупорной плитки к сэндвич-панели

Деформационные швы и примыкания

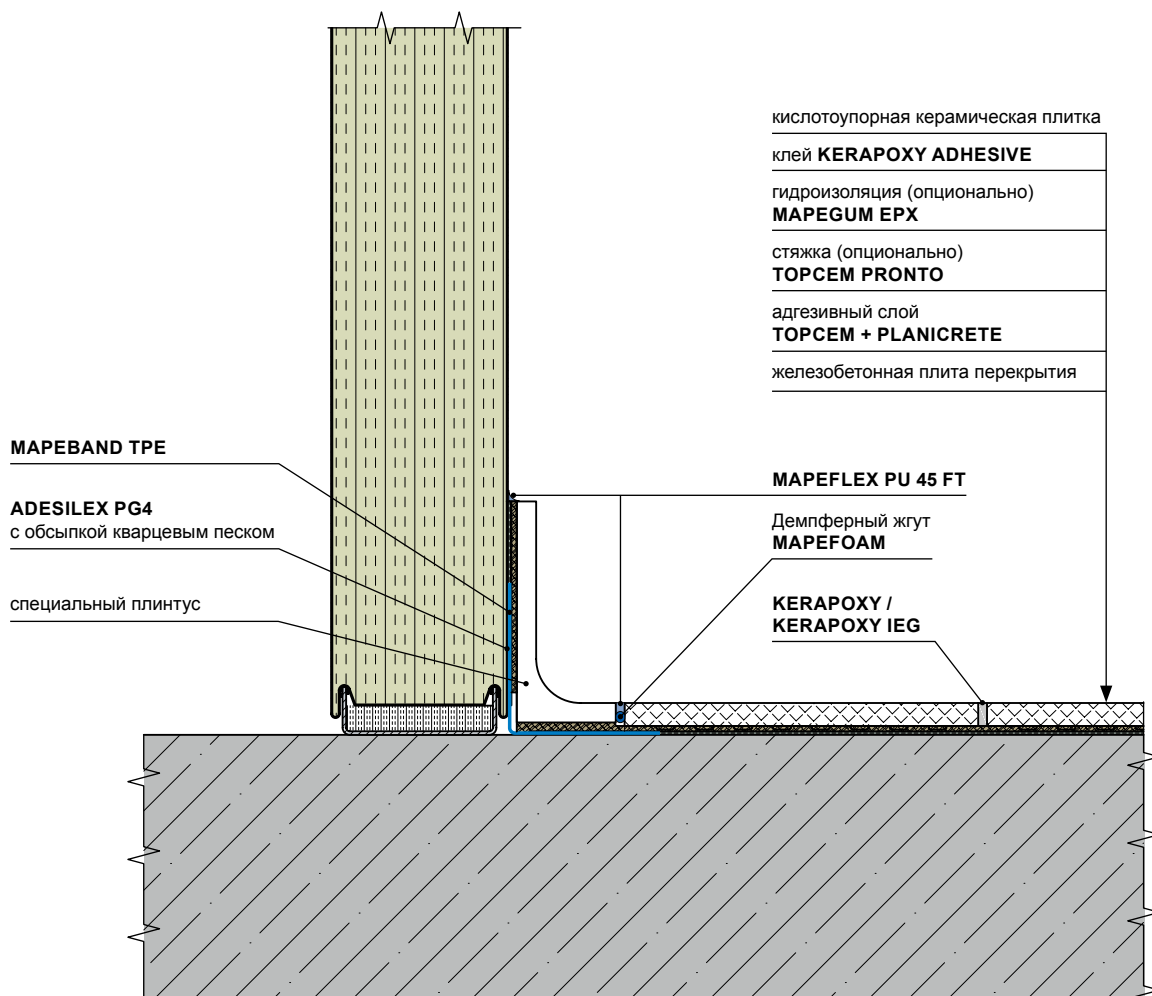

	МАТЕРИАЛ	РАСХОД
приклеивание плитки	<b>KERAPOXY ADHESIVE</b> двухкомпонентный эпоксидный клей без сползания на вертикальных поверхностях класса R2T	1,5 кг/м <sup>2</sup> на 1 мм толщины
гидроизоляция	<b>MAPEGUM EPX</b> двухкомпонентная химически стойкая эластичная мембрана для гидроизоляции и защиты стяжек и бетонных плит перед укладкой керамической плитки	1,4 кг/м <sup>2</sup> на 1 мм толщины 2,8 кг/м <sup>2</sup> на 2 слоя
выравнивание основания	<b>TOPCEM PRONTO</b> заранее смешанный готовый к применению состав с нормальным схватыванием для быстро-сохнущих стяжек	18-20 кг/м <sup>2</sup> на 1 см толщины
адгезивный состав	<b>TOPCEM C PLANICRETE</b> адгезивный состав для приклеивания полусухой стяжки к основанию	Торцем : Planicret : вода 0,9 : 0,3 : 0,3 кг/м <sup>2</sup>
заполнение швов	<b>KERAPOXY</b> двухкомпонентный кислотостойкий шовный наполнитель класса RG	$m=(a+b)/a/b \times c \times d \times 1.6$ (кг/м <sup>2</sup> ) a, b – размеры (мм) плитки c, d – ширина и глубина шва
гидроизоляция деформационных швов	<b>MAPEBAND TPE</b> TPE лента для эластичной гидроизоляции конструктивных швов и мест, подверженных образованию трещин <b>ADESILEX PG4</b> двухкомпонентный тиксотропный эпоксидный клей с модифицированной реологией, применяемый для приклеивания лент Mapeband и Mapeband TPE	1,60-1,65 кг/м <sup>2</sup> на 1 мм толщины
заполнение деформационных швов	<b>MAPEFLEX PU 45 FT</b> окрашиваемый быстросхватывающийся полиуретановый герметик и клей с высоким модулем эластичности <b>MAPEFOAM</b> шнур круглого сечения из пенополиэтилена для коррекции глубины деформационных швов	$V=c \times d \times 100$ (мл/пог.м)

Узел примыкания керамического покрытия из кислотоупорной плитки к сэндвич-панели

Деформационные швы и примыкания

керамическая плитка  
 клей **KERABOND T-R + ISOLASTIC 50%**  
 гидроизоляция  
**MAPELASTIC + MAPENET 150**  
 выравнивающий состав  
**TOPCEM PRONTO**  
 адгезивный слой  
**TOPCEM + PLANICRETE + вода (1:1)**  
 железобетонное основание

**ULTRACOLOR PLUS**

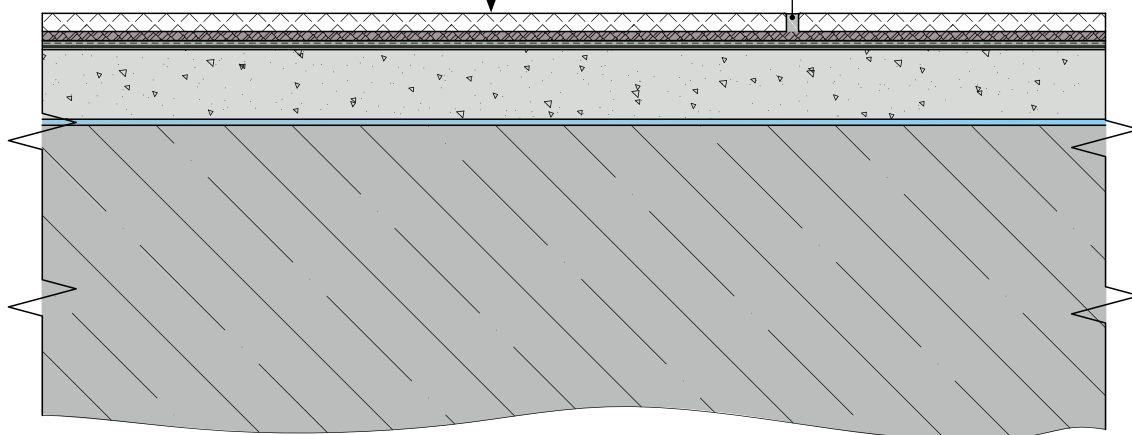

МАТЕРИАЛ		РАСХОД
приклеивание плитки	<b>KERABOND T-R + ISOLASTIC 50%</b> двухкомпонентная высокоэластичная клеевая система на цементной основе с увеличенным открытым временем класса C2E S1	Kerabond T-R – 1,2 кг/м <sup>2</sup> на 1 мм толщины; Isolastic – 0,192 кг/м <sup>2</sup> на 1 мм толщины
гидроизоляция	<b>MAPELASTIC C MAPENET 150</b> двухкомпонентное цементно-полимерное эластичное покрытие для защиты и гидроизоляции бетонных конструкций	1,7 кг/м <sup>2</sup> на 1 мм толщины 2 слоя по 1 мм
выравнивание основания	<b>TOPCEM PRONTO</b> заранее смешанный готовый к применению состав с нормальным схватыванием для быстросохнущих стяжек	18-20 кг/м <sup>2</sup> на см толщины
адгезивный состав	<b>NIVOPLAN PLUS C LATEKCOM PLANICRETE</b> состав для обеспечения адгезии выравнивающих составов на основе цементного вяжущего к минеральным основаниям. Planicrete : вода – 1 : 1	Nivoplan Plus : Planicrete : вода (3–4) : (0,25–0,3) : (0,25–0,3) кг/м <sup>2</sup>
заполнение швов	<b>ULTRACOLOR PLUS</b> улучшенный цементный шовный наполнитель со сниженным водопоглощением и высокой устойчивостью к истиранию класса CG2WAF	$m=(a+b)/a/b \times c \times d \times 1,6$ (кг/м <sup>2</sup> ) a, b – размеры (мм) плитки c, d – ширина и глубина шва
адгезивный состав	<b>TOPCEM C PLANICRETE</b> адгезивный состав для приклеивания полусухой стяжки к основанию	Topcem : Planicret : вода 0,9 : 0,3 : 0,3 кг/ м <sup>2</sup>

Узел покрытия дорожек на улице

Пешеходные зоны внутри/ снаружи

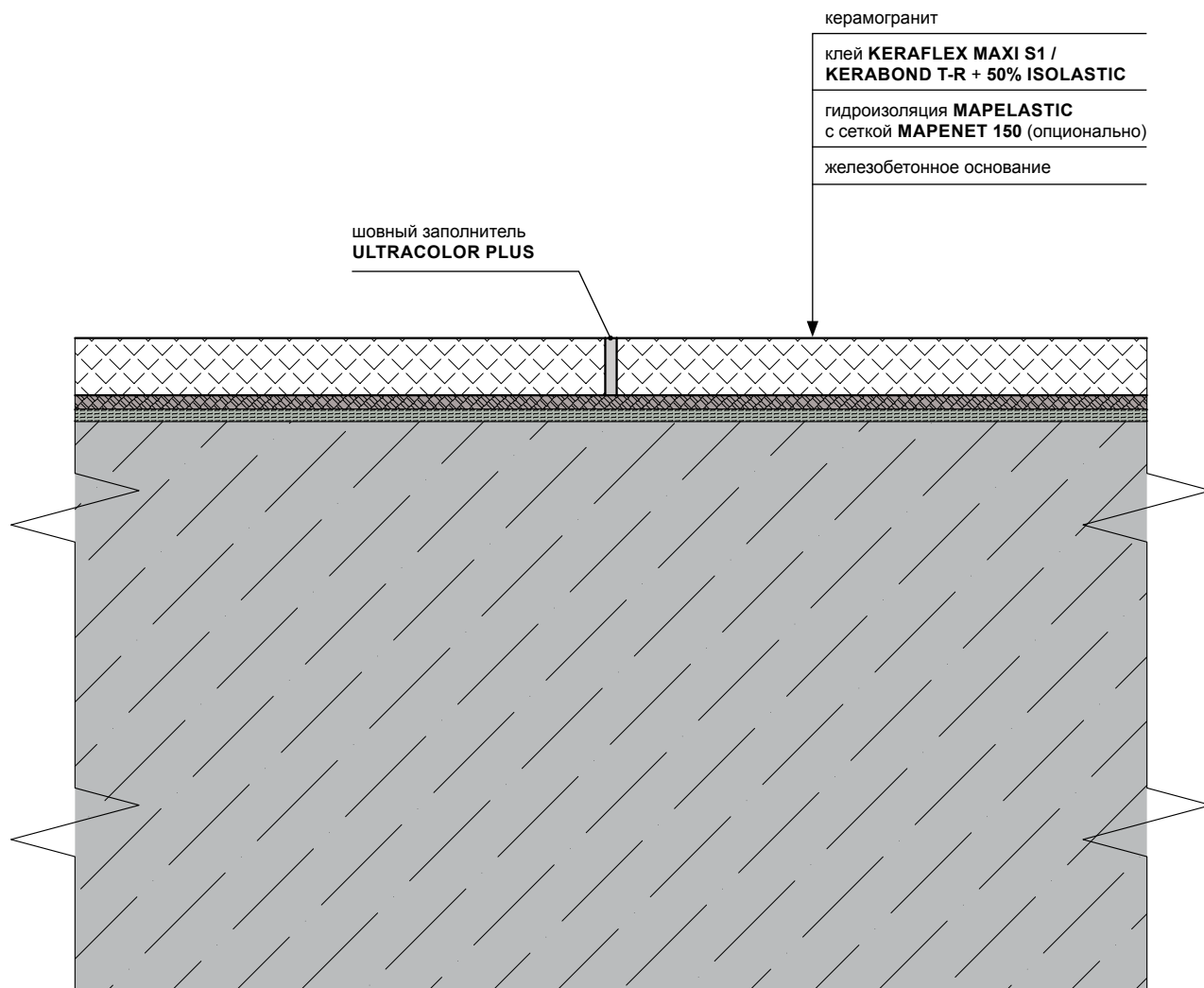

	МАТЕРИАЛ	РАСХОД
приклеивание плитки	<b>KERAFLEX MAXI S1</b> улучшенный эластичный клей на цементной основе с увеличенным открытым временем класса C2TE S1	1,2 кг/м <sup>2</sup> на 1 мм толщины
	<b>KERABOND T-R + ISOLASTIC 50%</b> двухкомпонентная высокоэластичная клеевая система на цементной основе с увеличенным открытым временем класса C2E S1	Kerabond T-R – 1,2 кг/м <sup>2</sup> на 1 мм толщины; Isolastic – 0,192 кг/м <sup>2</sup> на 1 мм толщины
гидроизоляция	<b>MAPELASTIC C MAPENET 150</b> двухкомпонентное цементно-полимерное эластичное покрытие для защиты и гидроизоляции бетонных конструкций	1,7 кг/м <sup>2</sup> на 1 мм толщины 2 слоя по 1 мм
заполнение швов	<b>ULTRACOLOR PLUS</b> улучшенный цементный шовный заполнитель со сниженным водопоглощением и высокой устойчивостью к истиранию класса CG2WAF	$m = (a+b)/a/b \times c \times d \times 1,6$ (кг/м <sup>2</sup> ) a, b – размеры (мм) плитки c, d – ширина и глубина шва

Узел покрытия пола  
на железобетонном основании

Пешеходные зоны внутри/ снаружи

АО «МАПЕИ»  
www.mapei.ru

Лист 28

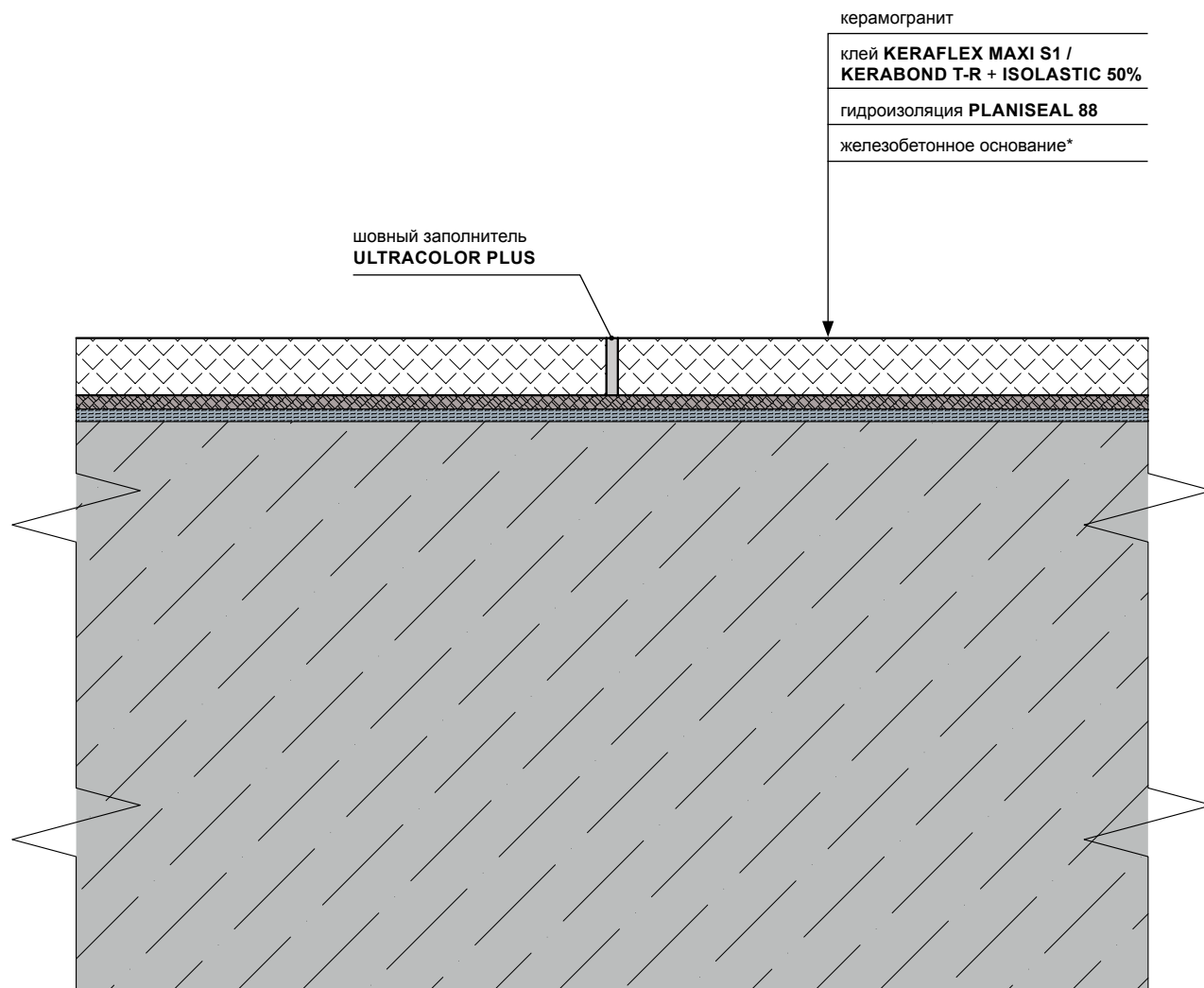

\* стабильное основание, не подверженное образованию трещин в процессе эксплуатации

	МАТЕРИАЛ	РАСХОД
приклеивание плитки	<b>KERAFLEX MAXI S1</b> улучшенный эластичный клей на цементной основе с увеличенным открытым временем класса C2TE S1	1,2 кг/м <sup>2</sup> на 1 мм толщины
	<b>KERABOND T-R + ISOLASTIC 50%</b> двухкомпонентная высокоэластичная клеевая система на цементной основе с увеличенным открытым временем класса C2E S1	Kerabond T-R – 1,2 кг/м <sup>2</sup> на 1 мм толщины; Isolastic – 0,192 кг/м <sup>2</sup> на 1 мм толщины
гидроизоляция	<b>PLANISEAL 88</b> осмотический цементный состав для гидроизоляции кирпичных и бетонных конструкций	1,6 кг/м <sup>2</sup> на 1 мм толщины
заполнение швов	<b>ULTRACOLOR PLUS</b> улучшенный цементный шовный наполнитель со сниженным водопоглощением и высокой устойчивостью к истиранию класса CG2WAF	$m=(a+b)/a/b \times c \times d \times 1,6$ (кг/м <sup>2</sup> ) a, b – размеры (мм) плитки c, d – ширина и глубина шва

Узел покрытия пола  
на железобетонном основании

Пешеходные зоны внутри/ снаружи

АО «МАПЕИ»  
www.mapei.ru

Лист 29

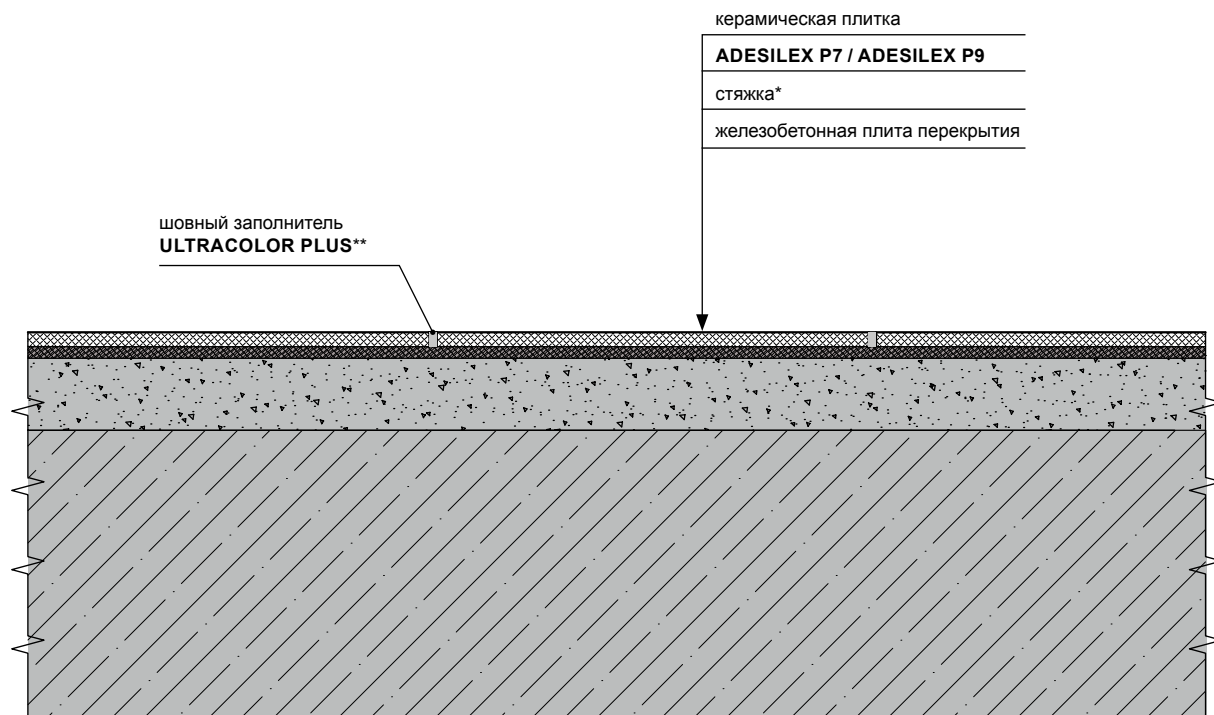

\* Слои существующего покрытия

\*\* В местах примыканий, сопряжений с закладными, деформационных швах использовать однокомпонентный полиуретановый герметик Mapeflex PU 45 FT и шнур Mapefoam

МАТЕРИАЛ		РАСХОД
приклеивание плитки	<b>ADESILEX P7</b> улучшенный тиксотропный клей на цементной основе класса C2T	2-4 кг/м <sup>2</sup>
	<b>ADESILEX P9</b> Улучшенный клей на цементной основе без вертикального сползания и увеличенным открытым временем класса C2TE	2-5 кг/м <sup>2</sup>
заполнение швов	<b>ULTRACOLOR PLUS</b> улучшенный цементный шовный наполнитель со сниженным водопоглощением и высокой устойчивостью к истиранию класса CG2WAF	$m=(a+b)/a/b \times c \times d \times 1,6$ (кг/м <sup>2</sup> ) a, b – размеры (мм) плитки c, d – ширина и глубина шва

Узел покрытия пола  
«плитка по адгезивной стяжке»

Пешеходные зоны

**MAPEFLOOR FINISH 58W**  
+ микросферы 25 мкм

**MAPEFLOOR FINISH 52W**

**ULTRATOP LIVING** – 8 мм

**MAPEFLOOR I 914 + Quartz 1.2 /  
PRIMER SN + Quartz 1.2**

**ULTRAPLAN** – 11 мм

**MAPEFLOOR I 914 + Quartz 1.2 /  
PRIMER SN + Quartz 1.2**

**TOPCEM PRONTO 70 мм**  
+ армирующая сетка 50x50x2 оц.

**TOPCEM PRONTO + PLANICRETE**

железобетонная плита

керамическая плитка – 11 мм

**KERAFLEX MAXI S1** – 9 мм

**TOPCEM PRONTO** – 70 мм  
+ армирующая сетка 50x50x2 оц.

**TOPCEM PRONTO + PLANICRETE**

железобетонная плита

**MAPEFLEX PU 50 SL**

профиль  
разделительный

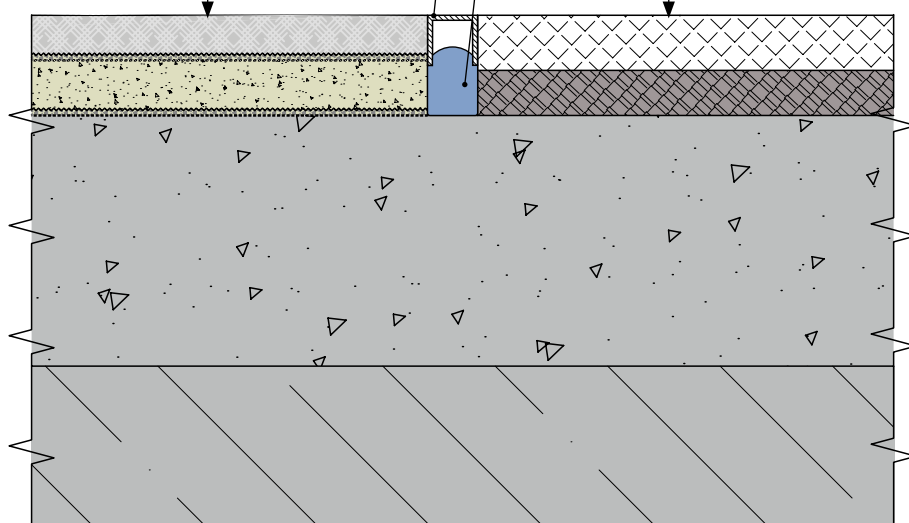

	МАТЕРИАЛ	РАСХОД
приклеивание плитки	<b>KERAFLEX MAXI S1</b> улучшенный эластичный клей на цементной основе с увеличенным открытым временем класса C2TE S1	1,2 кг/м <sup>2</sup> на 1 мм толщины
выравнивание основания	<b>TOPCEM PRONTO</b> заранее смешанный готовый к применению состав с нормальным схватыванием для быстросохнущих стяжек	18-20 кг/м <sup>2</sup> на 1 см толщины
адгезивный состав	<b>TOPCEM C PLANICRETE</b> адгезивный состав для приклеивания полусухой стяжки к основанию	Торцем : Planicret : вода 0,9 : 0,3 : 0,3 кг/м <sup>2</sup>
заполнение деформационных швов	<b>MAPEFLEX PU 50 SL</b> однокомпонентный текучий полиуретановый герметик с низким модулем упругости для расширения шва до 25%	V=c×d×100 (мл/пог.м)
финишная обработка	<b>MAPEFLOOR FINISH 58W</b> двухкомпонентный алифатический бесцветный или колерованный матовый полиуретановый финиш в водной дисперсии	0,1-0,2 кг/м <sup>2</sup> за слой
	<b>MAPEFLOOR FINISH 52W</b> двухкомпонентный с низким уровнем пожелтения полиуретановый финишный состав в водной дисперсии для обеспыливающей и маслооталкивающей обработки	0,5-1,5 кг/м <sup>2</sup> за слой
финишное покрытие	<b>ULTRATOP LIVING</b> быстросхватывающийся самовыравнивающийся состав на основе специальных гидравлических вяжущих для создания износостойких полов толщиной от 5 до 15 мм	16,5-17,5 кг/м <sup>2</sup> на 1 см толщины
огрунтовка основания	<b>MAPEFLOOR I 914</b> двухкомпонентная эпоксидная грунтовка	0,25-0,7 кг/м <sup>2</sup>
	<b>PRIMER SN</b> двухкомпонентный эпоксидный грунт	0,7-0,9 кг/м <sup>2</sup>
	<b>QUARZ</b> кварцевый наполнитель фракцией 1,2-2 мм	4,5-6,0 кг/м <sup>2</sup>
выравнивание основания	<b>ULTRAPLAN</b> самовыравнивающийся быстросхватывающийся состав	1,6 кг/м <sup>2</sup> на 1 мм толщины

Узел конструкционного шва  
при переходе с покрытия пола  
из керамической плитки на Ultratop Living

Пешеходные зоны

керамогранит 600x600x20

шовный наполнитель  
**ULTRACOLOR PLUS**

клей **KERAFLEX MAXI S1 /  
KERABOND T-R + ISOLASTIC 50%**  
(беспустотное нанесение) – 4-6 мм

гидроизоляция **MAPELASTIC**  
2 мм (2 слоя по 1 мм)

железобетонное основание

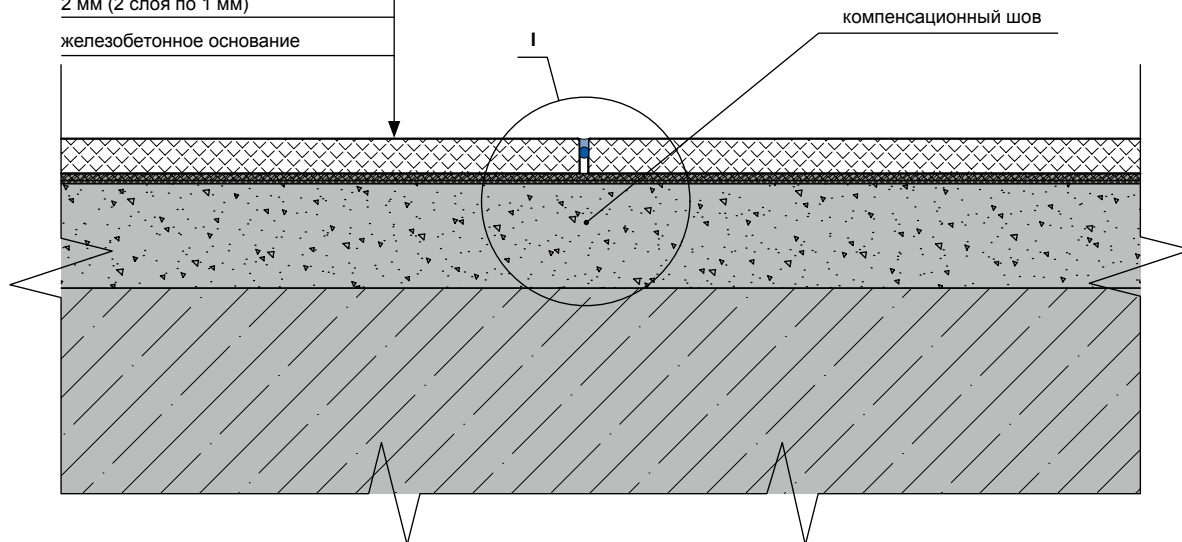

герметик  
**MAPEFLEX PU 45 FT**

шнур Ø6  
**MAPEFOAM**

гидроизоляция  
**MAPELASTIC**

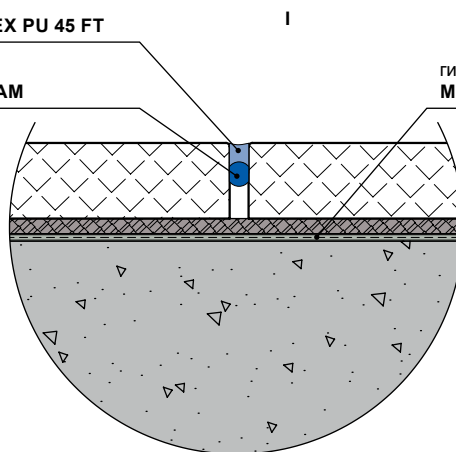

	МАТЕРИАЛ	РАСХОД
приклеивание плитки	<b>KERAFLEX MAXI S1</b> улучшенный эластичный клей на цементной основе с увеличенным открытым временем класса C2TE S1	1,2 кг/м <sup>2</sup> на 1 мм толщины
	<b>KERABOND T-R + ISOLASTIC 50%</b> двухкомпонентная высокоэластичная клеевая система на цементной основе с увеличенным открытым временем класса C2E S1	Kerabond T-R – 1,2 кг/м <sup>2</sup> на 1 мм толщины; Isolastic – 0,192 кг/м <sup>2</sup> на 1 мм толщины
гидроизоляция	<b>MAPELASTIC</b> двухкомпонентное цементно-полимерное эластичное покрытие для защиты и гидроизоляции бетонных конструкций	1,7 кг/м <sup>2</sup> на 1 мм толщины 2 слоя по 1 мм
заполнение швов	<b>ULTRACOLOR PLUS</b> улучшенный цементный шовный наполнитель со сниженным водопоглощением и высокой устойчивостью к истиранию класса CG2WAF	$m=(a+b)/a/b \times c \times d \times 1,6$ (кг/м <sup>2</sup> ) a, b – размеры (мм) плитки c, d – ширина и глубина шва
заполнение деформационных швов	<b>MAPEFLEX PU 45 FT</b> окрашиваемый быстросхватывающийся полиуретановый герметик и клей с высоким модулем эластичности	$V=c \times d \times 100$ (мл/пог.м)
	<b>MAPEFOAM</b> шнур круглого сечения из пенополиэтилена для коррекции глубины деформационных швов	

Узел компенсационного шва  
в плиточном покрытии

Пешеходные зоны внутри/снаружи



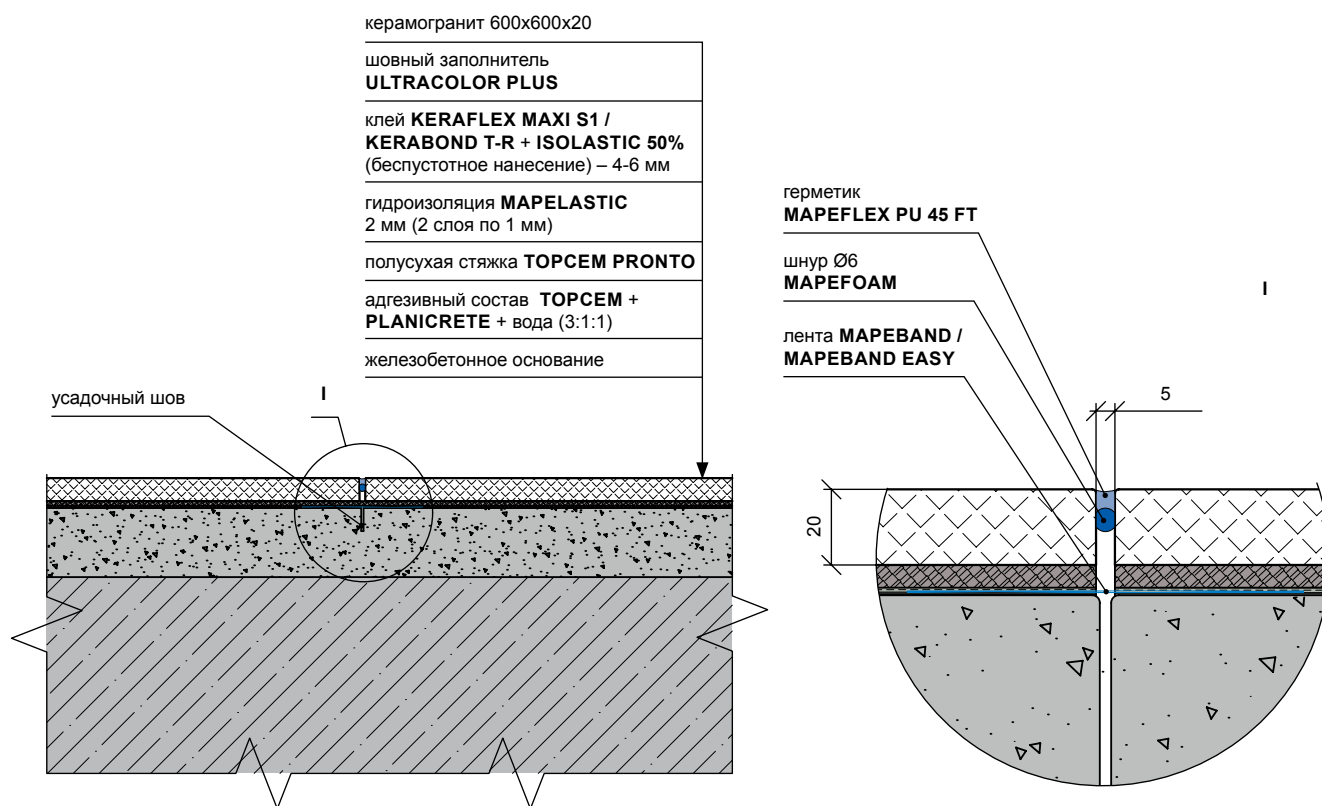

МАТЕРИАЛ		РАСХОД
приклеивание плитки	<b>KERAFLEX MAXI S1</b> улучшенный эластичный клей на цементной основе с увеличенным открытым временем класса C2TE S1	1,2 кг/м <sup>2</sup> на 1 мм толщины
	<b>KERABOND T-R + ISOLASTIC 50%</b> двухкомпонентная высокоэластичная клеевая система на цементной основе с увеличенным открытым временем класса C2E S1	Kerabond T-R – 1,2 кг/м <sup>2</sup> на 1 мм толщины; Isolastic – 0,192 кг/м <sup>2</sup> на 1 мм толщины
гидроизоляция	<b>MAPELASTIC</b> двухкомпонентное цементно-полимерное эластичное покрытие для защиты и гидроизоляции бетонных конструкций	1,7 кг/м <sup>2</sup> на 1 мм толщины 2 слоя по 1 мм
гидроизоляционная лента	<b>MAPEBAND</b> прорезиненная щелочестойкая лента для герметизации примыканий и швов	
	<b>MAPEBAND EASY</b> резиновая лента между двумя слоями нетканого полотна для создания эластичных швов в системах гидроизоляции	
заполнение швов	<b>ULTRACOLOR PLUS</b> улучшенный цементный шовный наполнитель со сниженным водопоглощением и высокой устойчивостью к истиранию класса CG2WAF	$m=(a+b)/a/b \times c \times d \times 1,6$ (кг/м <sup>2</sup> ) a, b – размеры (мм) плитки c, d – ширина и глубина шва
заполнение деформационных швов	<b>MAPEFLEX PU 45 FT</b> окрашиваемый быстросхватывающийся полиуретановый герметик и клей с высоким модулем эластичности	$V=c \times d \times 100$ (мл/пог.м)
	<b>MAPEFOAM</b> шнур круглого сечения из пенополиэтилена для коррекции глубины деформационных швов	
выравнивание основания	<b>TOPCEM PRONTO</b> заранее смешанный готовый к применению состав с нормальным схватыванием для быстросохнущих стяжек	18-20 кг/м <sup>2</sup> на 1 см толщины
адгезивный состав	<b>TOPCEM C PLANICRETE</b> адгезивный состав для приклеивания полусухой стяжки к основанию	Topcem : Planicret : вода 0,9 : 0,3 : 0,3 кг/м <sup>2</sup>

Узел переноса компенсационного шва  
основания на шов плитки

Пешеходные зоны внутри/снаружи

керамогранит 600x600x20

шовный наполнитель  
**ULTRACOLOR PLUS**

клей **KERAFLEX MAXI S1 /  
KERABOND T-R + ISOLASTIC 50%**  
(беспустотное нанесение) – 4-6 мм

гидроизоляция **MAPELASTIC**  
2 мм (2 слоя по 1 мм)

железобетонное основание

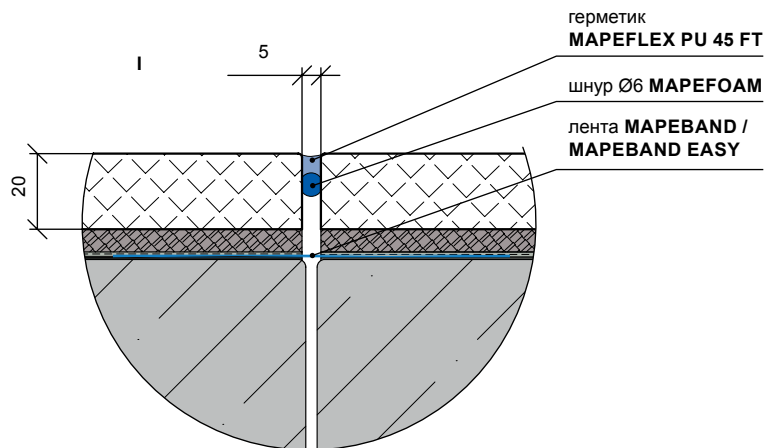
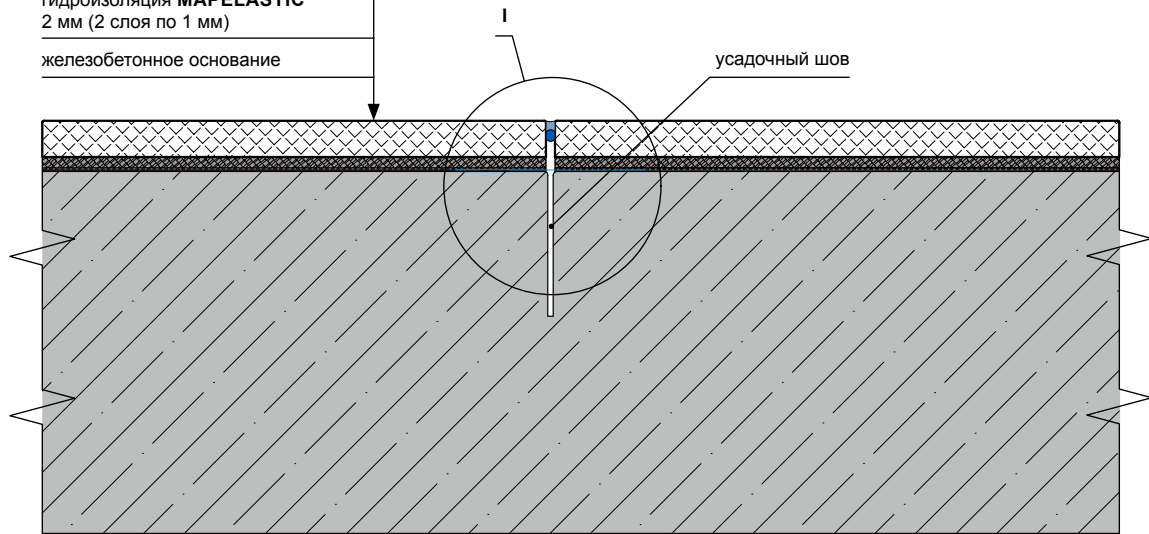

МАТЕРИАЛ		РАСХОД
приклеивание плитки	<b>KERAFLEX MAXI S1</b> улучшенный эластичный клей на цементной основе с увеличенным открытым временем класса C2TE S1	1,2 кг/м <sup>2</sup> на 1 мм толщины
	<b>KERABOND T-R + ISOLASTIC 50%</b> двухкомпонентная высокоэластичная клеевая система на цементной основе с увеличенным открытым временем класса C2E S1	Kerabond T-R – 1,2 кг/м <sup>2</sup> на 1 мм толщины; Isolastic – 0,192 кг/м <sup>2</sup> на 1 мм толщины
гидроизоляция	<b>MAPELASTIC</b> двухкомпонентное цементно-полимерное эластичное покрытие для защиты и гидроизоляции бетонных конструкций	1,7 кг/м <sup>2</sup> на 1 мм толщины 2 слоя по 1 мм
гидроизоляционная лента	<b>MAPEBAND</b> прорезиненная щелочестойкая лента для герметизации примыканий и швов	
	<b>MAPEBAND EASY</b> резиновая лента между двумя слоями нетканого полотна для создания эластичных швов в системах гидроизоляции	
заполнение швов	<b>ULTRACOLOR PLUS</b> улучшенный цементный шовный наполнитель со сниженным водопоглощением и высокой устойчивостью к истиранию класса CG2WAF	$m = (a+b)/a/b \times c \times d \times 1,6$ (кг/м <sup>2</sup> ) a, b – размеры (мм) плитки c, d – ширина и глубина шва
заполнение деформационных швов	<b>MAPEFLEX PU 45 FT</b> окрашиваемый быстросхватывающийся полиуретановый герметик и клей с высоким модулем эластичности	$V = c \times d \times 100$ (мл/пог.м)
	<b>MAPEFOAM</b> шнур круглого сечения из пенополиэтилена для коррекции глубины деформационных швов	

Узел переноса компенсационного шва  
основания на шов плитки

Пешеходные зоны внутри/снаружи

АО «МАПЕИ»  
www.mapei.ru

Лист 34

керамогранит

шовный наполнитель  
**ULTRACOLOR PLUS**

клей **KERAFLEX MAXI S1** /  
**KERABOND T-R + ISOLASTIC 50%**  
(беспустотное нанесение) – 4-6 мм

гидроизоляция **MAPELASTIC**  
2 мм (2 слоя по 1 мм)

железобетонное основание

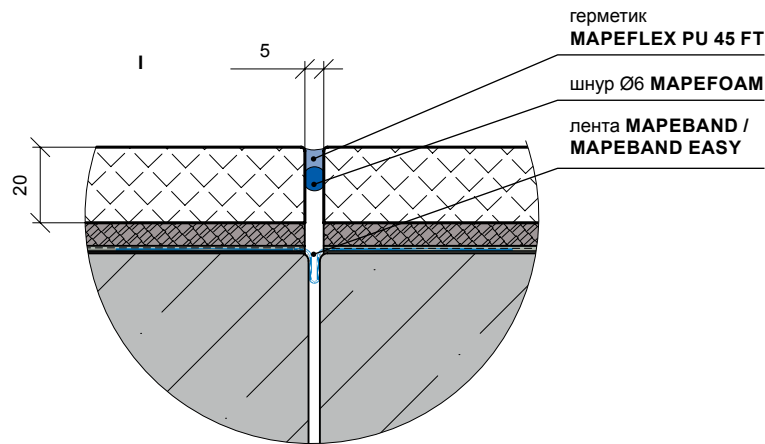
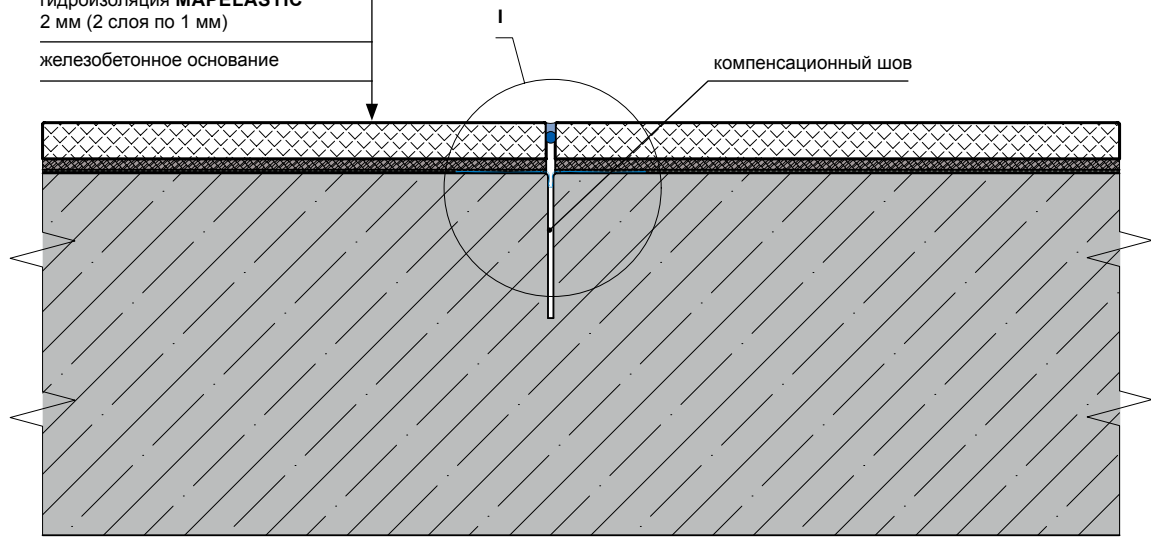

МАТЕРИАЛ		РАСХОД
приклеивание плитки	<b>KERAFLEX MAXI S1</b> улучшенный эластичный клей на цементной основе с увеличенным открытым временем класса C2TE S1	1,2 кг/м <sup>2</sup> на 1 мм толщины
	<b>KERABOND T-R + ISOLASTIC 50%</b> двухкомпонентная высокоэластичная клеевая система на цементной основе с увеличенным открытым временем класса C2E S1	Kerabond T-R – 1,2 кг/м <sup>2</sup> на 1 мм толщины; Isolastic – 0,192 кг/м <sup>2</sup> на 1 мм толщины
гидроизоляция	<b>MAPELASTIC</b> двухкомпонентное цементно-полимерное эластичное покрытие для защиты и гидроизоляции бетонных конструкций	1,7 кг/м <sup>2</sup> на 1 мм толщины 2 слоя по 1 мм
гидроизоляционная лента	<b>MAPEBAND</b> прорезиненная щелочестойкая лента для герметизации примыканий и швов	
	<b>MAPEBAND EASY</b> резиновая лента между двумя слоями нетканого полотна для создания эластичных швов в системах гидроизоляции	
заполнение швов	<b>ULTRACOLOR PLUS</b> улучшенный цементный шовный наполнитель со сниженным водопоглощением и высокой устойчивостью к истиранию класса CG2WAF	$m = (a+b)/a/b \times c \times d \times 1,6$ (кг/м <sup>2</sup> ) a, b – размеры (мм) плитки c, d – ширина и глубина шва
заполнение деформационных швов	<b>MAPEFLEX PU 45 FT</b> окрашиваемый быстросхватывающийся полиуретановый герметик и клей с высоким модулем эластичности	$V = c \times d \times 100$ (мл/пог.м)
	<b>MAPEFOAM</b> шнур круглого сечения из пенополиэтилена для коррекции глубины деформационных швов	

Узел переноса компенсационного шва  
основания на шов плитки

Пешеходные зоны внутри/снаружи

АО «МАПЕИ»  
www.mapei.ru

Лист 35

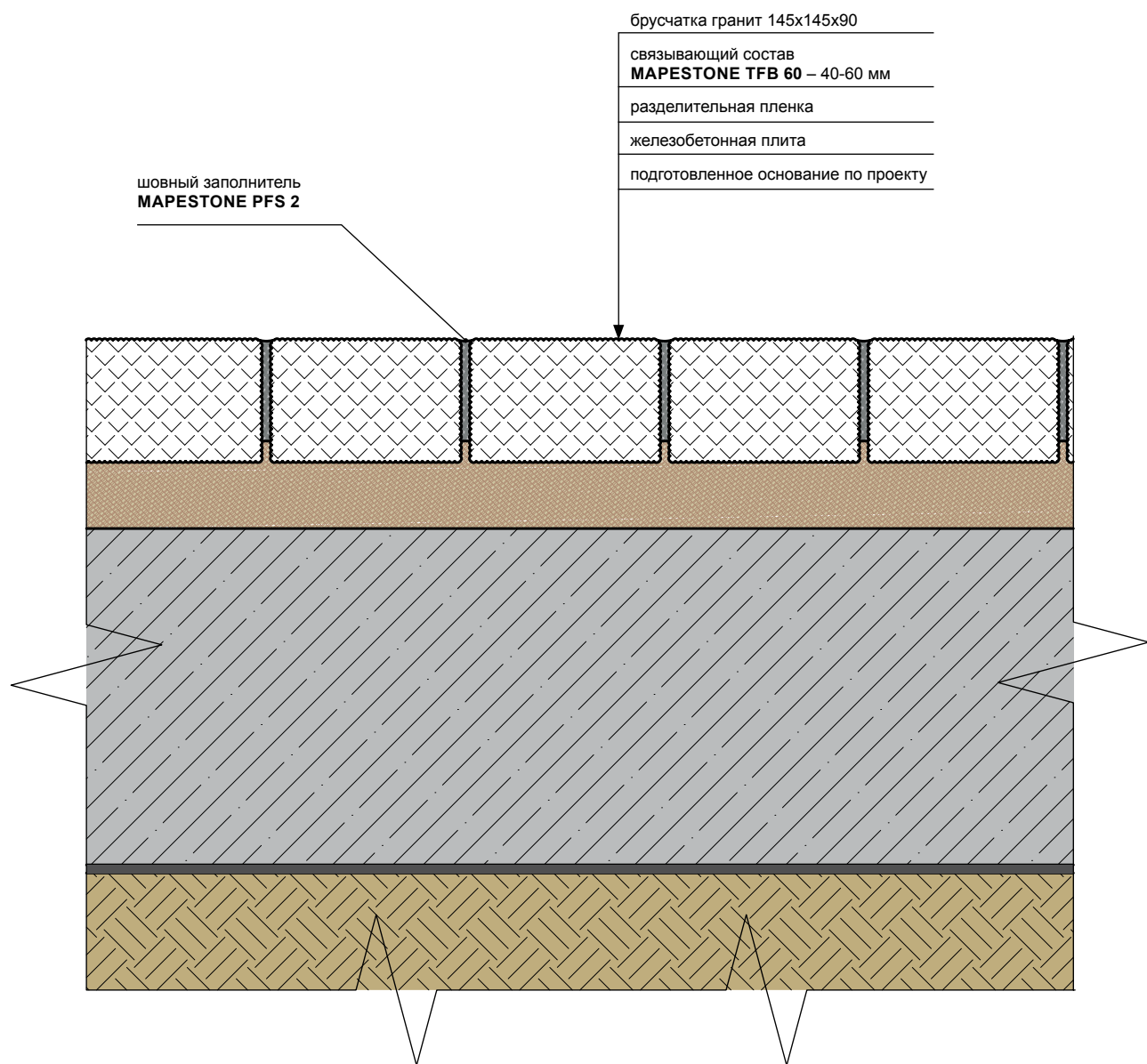

	МАТЕРИАЛ	РАСХОД
стяжка	<b>MAPESTONE PFB 60</b> предварительно смешанная сухая смесь для монтажных стяжек при укладке архитектурных каменных покрытий, с классом воздействия XF4 и XS3, с высокой прочностью на сжатие и хорошей устойчивостью к циклам замораживания-оттаивания, антиобледенительными солям и морской воде	20 кг/м <sup>2</sup> на 1 см толщины
заполнение межплиточных швов	<b>MAPESTONE PFS 2</b> высокопрочный раствор с хорошей стойкостью к циклам замораживания/оттаивания, антиобледенительным солям и морской воде, для затирки швов в каменных мостовых (классы воздействия XF4 и XS3)	

Узел монтажа гранитной брусчатки  
на Mapestone TFB 60

Пешеходные зоны

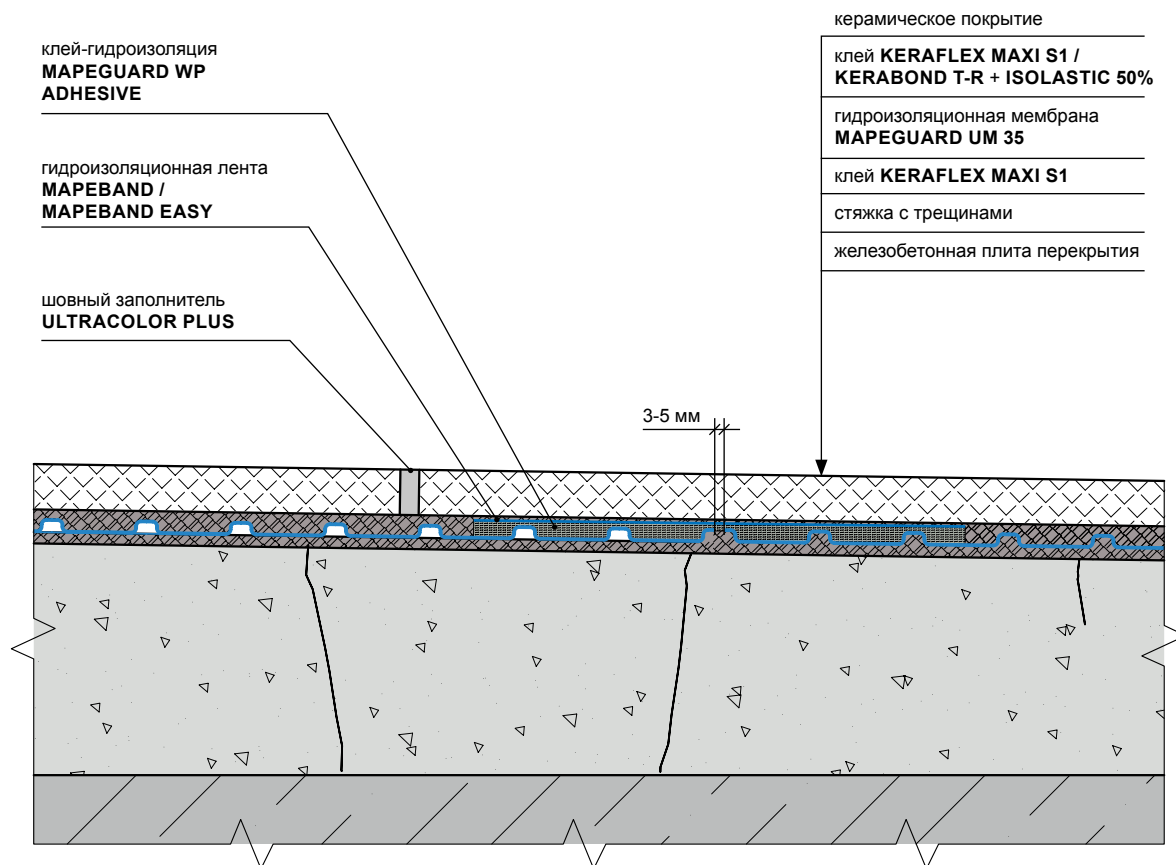

МАТЕРИАЛ		РАСХОД
приклеивание плитки	<b>KERAFLEX MAXI S1</b> улучшенный эластичный клей на цементной основе с увеличенным открытым временем класса C2TE S1	1,2 кг/м <sup>2</sup> на 1 мм толщины
	<b>KERABOND T-R + ISOLASTIC 50%</b> двухкомпонентная высокоэластичная клеевая система на цементной основе с увеличенным открытым временем класса C2E S1	Kerabond T-R – 1,2 кг/м <sup>2</sup> на 1 мм толщины; Isolastic – 0,192 кг/м <sup>2</sup> на 1 мм толщины
гидроизоляция	<b>MAPEGUARD UM 35</b> гидроизоляционная разделительная и противотрещинная мембрана для потрескавшихся и влажных оснований	1 пог. м/м <sup>2</sup>
приклеивание ленты	<b>MAPEGUARD WP ADHESIVE</b> двухкомпонентный быстросохнущий эластичный цементный клей для приклеивания гидроизоляционных мембран, лент	0,4 г/мп
гидроизоляционная лента	<b>MAPEBAND</b> прорезиненная щелочестойкая лента для герметизации примыканий и швов	
	<b>MAPEBAND EASY</b> резиновая лента между двумя слоями нетканого полотна для создания эластичных швов в системах гидроизоляции	
заполнение швов	<b>ULTRACOLOR PLUS</b> улучшенный цементный шовный наполнитель со сниженным водопоглощением и высокой устойчивостью к истиранию класса CG2WAF	$m=(a+b)/a/b \times c \times d \times 1,6$ (кг/м <sup>2</sup> ) a, b – размеры (мм) плитки c, d – ширина и глубина шва

Узел укладки керамических плит и плиточных покрытий внутри и снаружи помещений с использованием разделительной гидроизолирующей мембраны Mapeguard UM 35

Решения с мембранами и полотнами

АО «МАПЕИ»  
www.mapei.ru

Лист 37

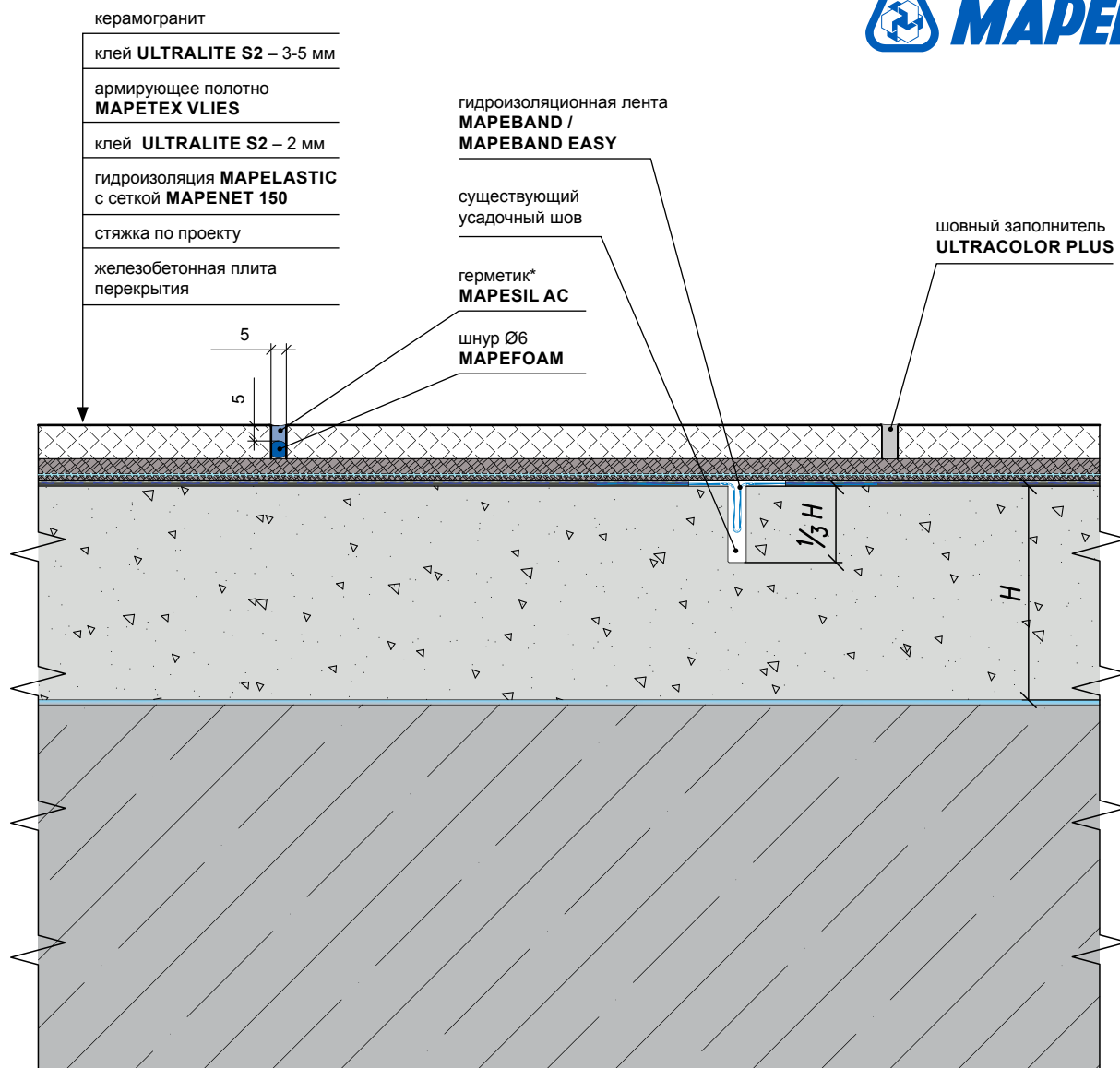

\* герметик Mapesil AC в деформационные швы согласно проекту

МАТЕРИАЛ		РАСХОД
приклеивание плитки	<b>ULTRALITE S2</b> высокоэластичный однокомпонентный облегченный клей на цементной основе класса C2E S2	0,8 кг/м <sup>2</sup> на 1 мм толщины, эквивалентно 1,5-2,5 кг/м <sup>2</sup>
армирующее полотно	<b>MAPETEX VLIES</b> нетканое полотно для разделения слоев покрытия с целью компенсации деформаций основания	
гидроизоляция	<b>MAPELASTIC C MAPENET 150</b> двухкомпонентное цементно-полимерное эластичное покрытие для защиты и гидроизоляции бетонных конструкций	1,7 кг/м <sup>2</sup> на 1 мм толщины, 2 слоя по 1 мм
гидроизоляционная лента	<b>MAPEBAND</b> прорезиненная щелочестойкая лента для герметизации примыканий и швов	
	<b>MAPEBAND EASY</b> резиновая лента между двумя слоями нетканого полотна для создания эластичных швов в системах гидроизоляции	
заполнение швов	<b>ULTRACOLOR PLUS</b> улучшенный цементный шовный наполнитель со сниженным водопоглощением и высокой устойчивостью к истиранию класса CG2WAF	$m = (a+b)/a/b \times c \times d \times 1,6$ (кг/м <sup>2</sup> ) a, b – размеры (мм) плитки c, d – ширина и глубина шва
заполнение деформационных швов	<b>MAPESIL AC</b> 100%-ный силиконовый герметик для наружных и внутренних работ с полимеризацией на уксусной основе класса F-EXT-IN-CC 25LM	$V = c \times d \times 100$ (мл/пог.м)
	<b>MAPEFOAM</b> шнур круглого сечения из пенополиэтилена для коррекции глубины деформационных швов	

Узел покрытия пола  
на основе Mapetex System

Решения с мембранами и полотнами  
внутри помещения

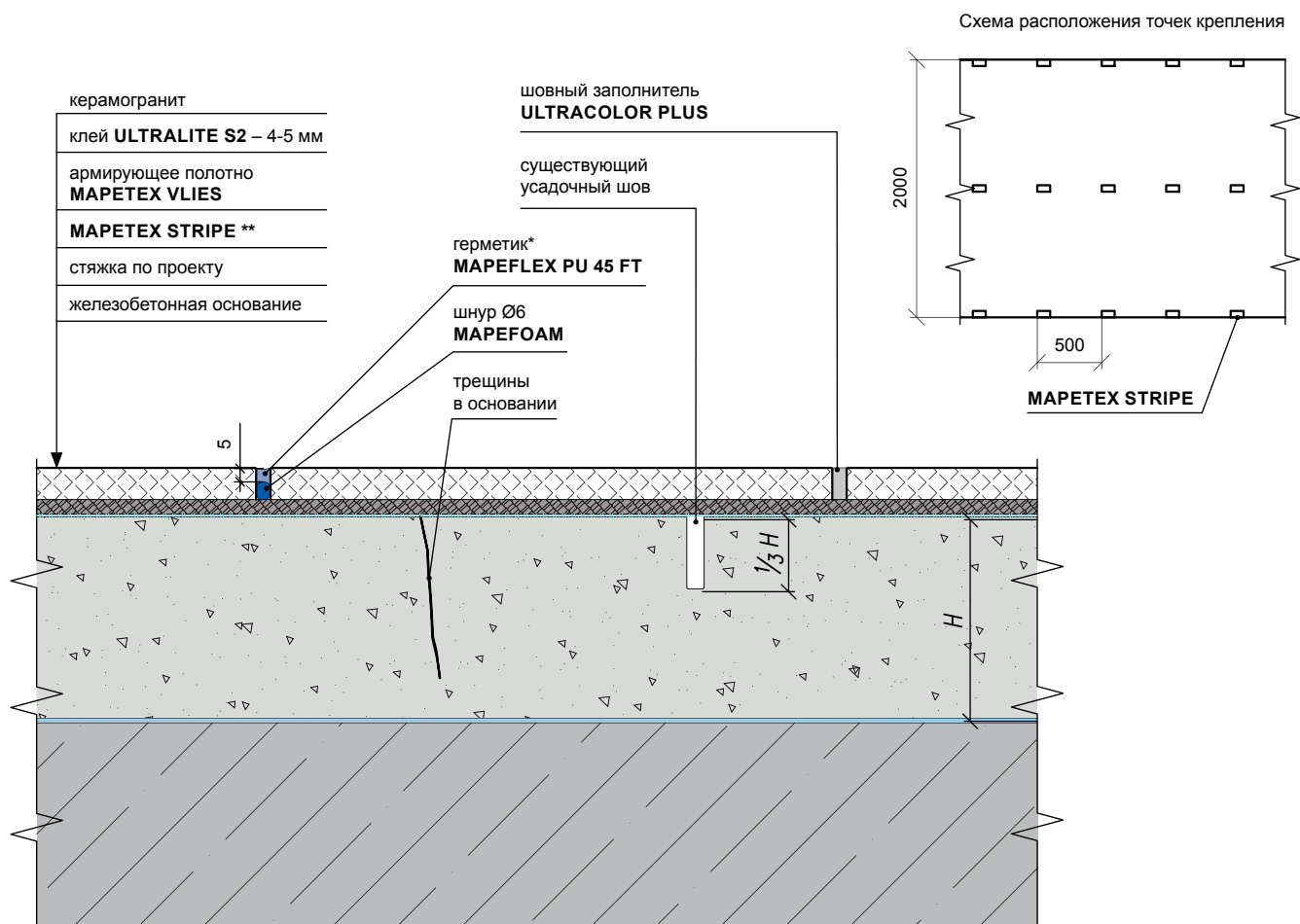

\* герметик Mapeflex PU 45 FT или Mapesil AC в деформационные швы согласно проекту через каждые 5-6 м

\*\* самоклеющийся двухсторонний скотч Mapetex Stripe при использовании рулонов шириной 2 м крепится к основанию полосами не менее 10 см по три (по краям и в центре) через каждые 0,5 м

	МАТЕРИАЛ	РАСХОД
приклеивание плитки	<b>ULTRALITE S2</b> высокоэластичный однокомпонентный облегченный клей на цементной основе класса C2E S2	0,8 кг/м <sup>2</sup> на 1 мм толщины, эквивалентно 1,5-2,5 кг/м <sup>2</sup>
армирующее полотно	<b>MAPETEX VLIES</b> нетканое полотно для разделения слоев покрытия с целью компенсации деформаций основания	
	<b>MAPETEX STRIPE</b> полипропиленовая липкая лента, покрытая с обратной стороны плавким клеем на основе искусственного каучука	
заполнение швов	<b>ULTRACOLOR PLUS</b> улучшенный цементный шовный наполнитель со сниженным водопоглощением и высокой устойчивостью к истиранию класса CG2WAF	$m=(a+b)/a/b \times c \times d \times 1,6$ (кг/м <sup>2</sup> ) a, b – размеры (мм) плитки c, d – ширина и глубина шва
заполнение деформационных швов	<b>MAPEFLEX PU 45 FT</b> окрашиваемый быстросхватывающийся полиуретановый герметик и клей с высоким модулем эластичности	$V=c \times d \times 100$ (мл/пог.м)
	<b>MAPEFOAM</b> шнур круглого сечения из пенополиэтилена для коррекции глубины деформационных швов	

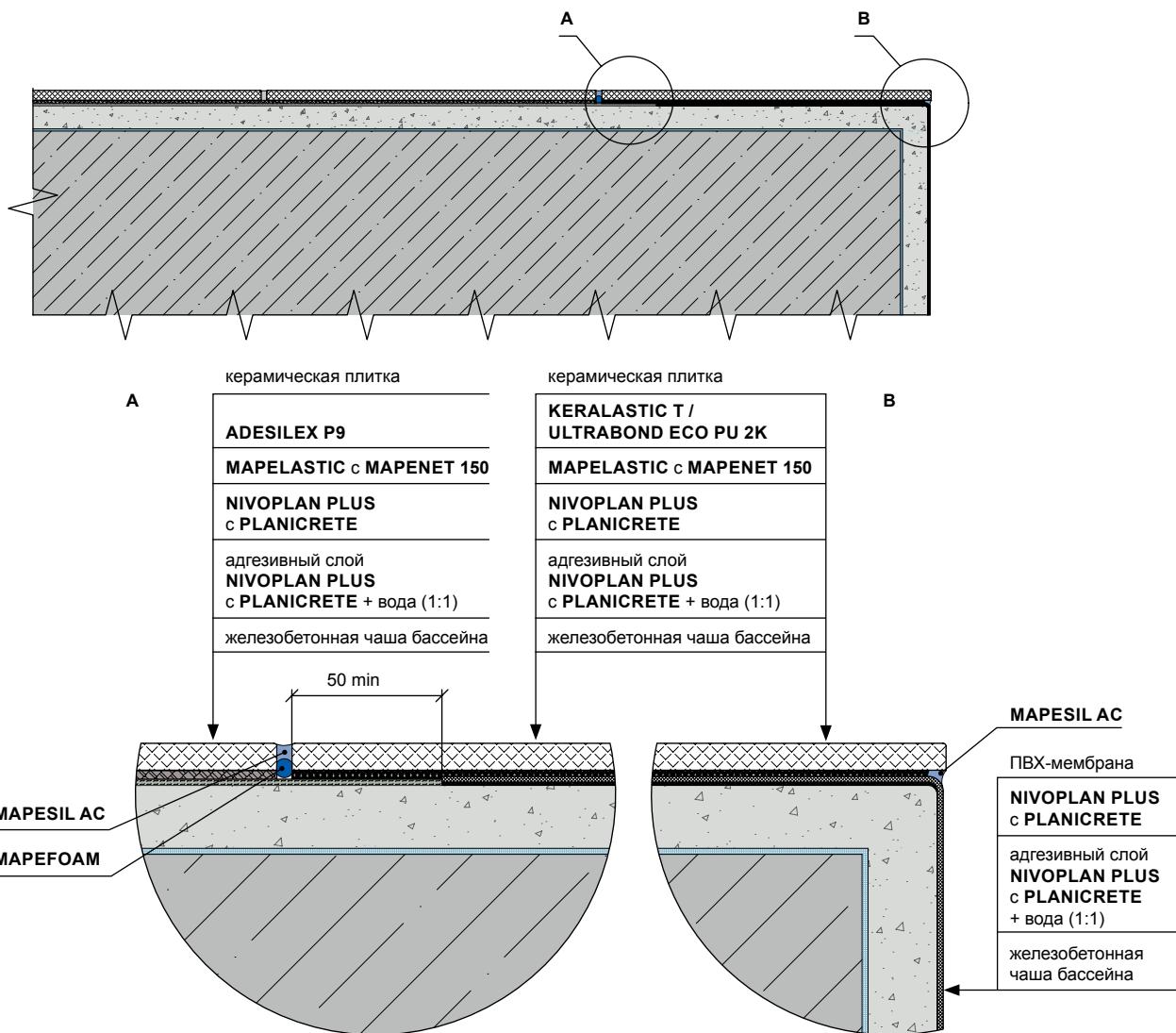

	МАТЕРИАЛ	РАСХОД
приклеивание плитки	<b>KERALASTIC T</b> универсальный двухкомпонентный эпоксидно-полиуретановый клей класса R2T	2-5 кг/м <sup>2</sup>
	<b>ULTRABOND ECO PU 2K</b> двухкомпонентный высококачественный полиуретановый клей без содержания растворителя класса R2T	2-5 кг/м <sup>2</sup>
гидроизоляция	<b>ADESILEX P9</b> улучшенный клей на цементной основе без вертикального сползания и увеличенным открытым временем класса C2TE	2-5 кг/м <sup>2</sup>
	<b>MAPELASTIC C MAPENET 150</b> двухкомпонентное цементно-полимерное эластичное покрытие для защиты и гидроизоляции бетонных конструкций	1,7 кг/м <sup>2</sup> на 1 мм толщины, 2 слоя по 1 мм
выравнивание основания	<b>NIVOPLAN PLUS C LATEKCOM PLANICRETE</b> состав на цементной основе для выравнивания стен, потолков и полов внутри и снаружи помещений. Planicrete: вода – 1:3	1,6 кг/м <sup>2</sup> на 1 мм толщины
адгезивный состав	<b>NIVOPLAN PLUS C LATEKCOM PLANICRETE</b> состав для обеспечения адгезии выравнивающих составов на основе цементного вяжущего к минеральным основаниям. Planicrete: вода – 1:1	Nivoplan Plus : Planicrete : вода (3–4) : (0,25–0,3) : (0,25–0,3) кг/м <sup>2</sup>
заполнение деформационных швов	<b>MAPESIL AC</b> 100%-ный силиконовый герметик для наружных и внутренних работ с полимеризацией на уксусной основе класса F-EXT-IN-CC 25LM	V=c×d×100 (мл/пог.м)
	<b>MAPEFOAM</b> шнур круглого сечения из пенополиэтилена для коррекции глубины деформационных швов	

Узел устройства напольного покрытия из керамической плитки обходных дорожек железобетонной чаши с ПВХ мембраной

Решения с мембранами и полотнами



химически стойкая (кислотоупорная, термокислотоупорная) керамическая плитка

клей **KERAPOXY ADHESIVE**

гидроизоляция **MAPEGUM EPX**

выравнивающий состав **NIVOPLAN PLUS + PLANICRETE**

адгезивный состав **NIVOPLAN PLUS + PLANICRETE + вода (1:1)**

основание (железобетонная плита, кирпичная стена)

шовный наполнитель **KERAPOXY / KERAPOXY IEG**

герметик **MAPEFLEX PU 35 CR**

шнур **MAPEFOAM**

безусадочный состав для высокоточной фиксации **MAPEFILL**

дренажный лоток

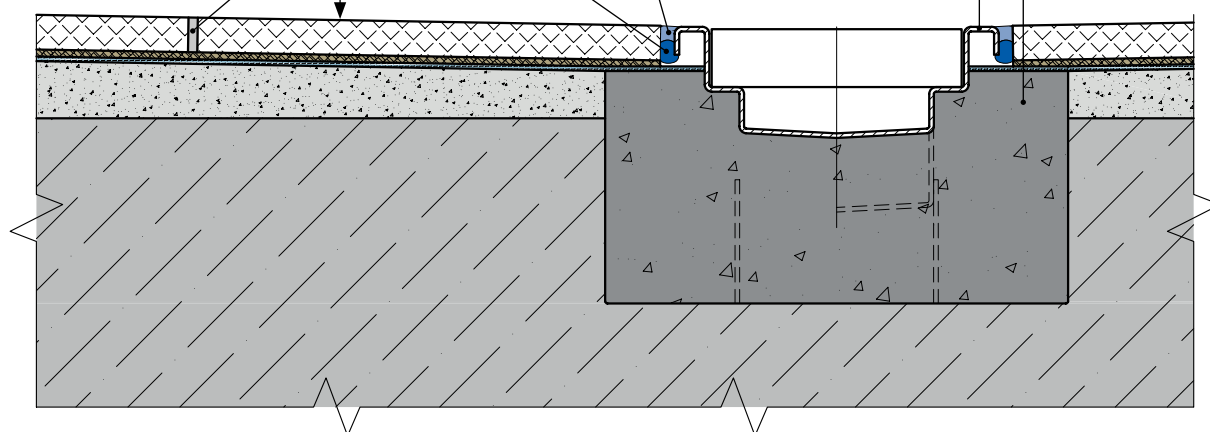

	МАТЕРИАЛ	РАСХОД
приклеивание плитки	<b>KERAPOXY ADHESIVE</b> двухкомпонентный эпоксидный клей без сползания на вертикальных поверхностях класса R2T	1,5 кг/м <sup>2</sup> на 1 мм толщины
гидроизоляция	<b>MAPEGUM EPX</b> двухкомпонентная химически стойкая эластичная мембрана для гидроизоляции и защиты стяжек и бетонных плит перед укладкой керамической плитки	1,4 кг/м <sup>2</sup> на 1 мм толщины 2,8 кг/м <sup>2</sup> на 2 слоя
выравнивание основания	<b>NIVOPLAN PLUS С ЛАТЕККОМ PLANICRETE</b> состав на цементной основе для выравнивания стен, потолков и полов внутри и снаружи помещений. Planicrete : вода – 1 : 3	1,6 кг/м <sup>2</sup> на 1 мм толщины
адгезивный состав	<b>NIVOPLAN PLUS С ЛАТЕККОМ PLANICRETE</b> состав для обеспечения адгезии выравнивающих составов на основе цементного вяжущего к минеральным основаниям. Planicrete : вода – 1 : 1	Nivoplan Plus : Planicrete : вода (3–4) : (0,25–0,3) : (0,25–0,3) кг/м <sup>2</sup>
заполнение швов	<b>KERAPOXY</b> двухкомпонентный кислотостойкий шовный наполнитель класса RG	$m=(a+b)/a/b \times c \times d \times 1.6$ (кг/м <sup>2</sup> ) a, b – размеры (мм) плитки c, d – ширина и глубина шва
заполнение деформационных швов	<b>MAPEFLEX PU 35 CR</b> полиуретановый герметик для наружных и внутренних работ стойкий химическому воздействию <b>MAPEFOAM</b> шнур круглого сечения из пенополиэтилена для коррекции глубины деформационных швов	$V=c \times d \times 100$ (мл/пог.м)
фиксация и омоноличивание дренажного лотка	<b>MAPEFILL</b> безусадочная, быстротвердеющая бетонная смесь наливного типа, предназначенная для высокоточной фиксации выставленного оборудования и омоноличивания полостей	1,9 кг/дм <sup>3</sup>

Узел укладки кислотоупорной и термокислотоупорной керамической плитки с использованием материалов линейки Kerapoxy

Химически стойкие покрытия

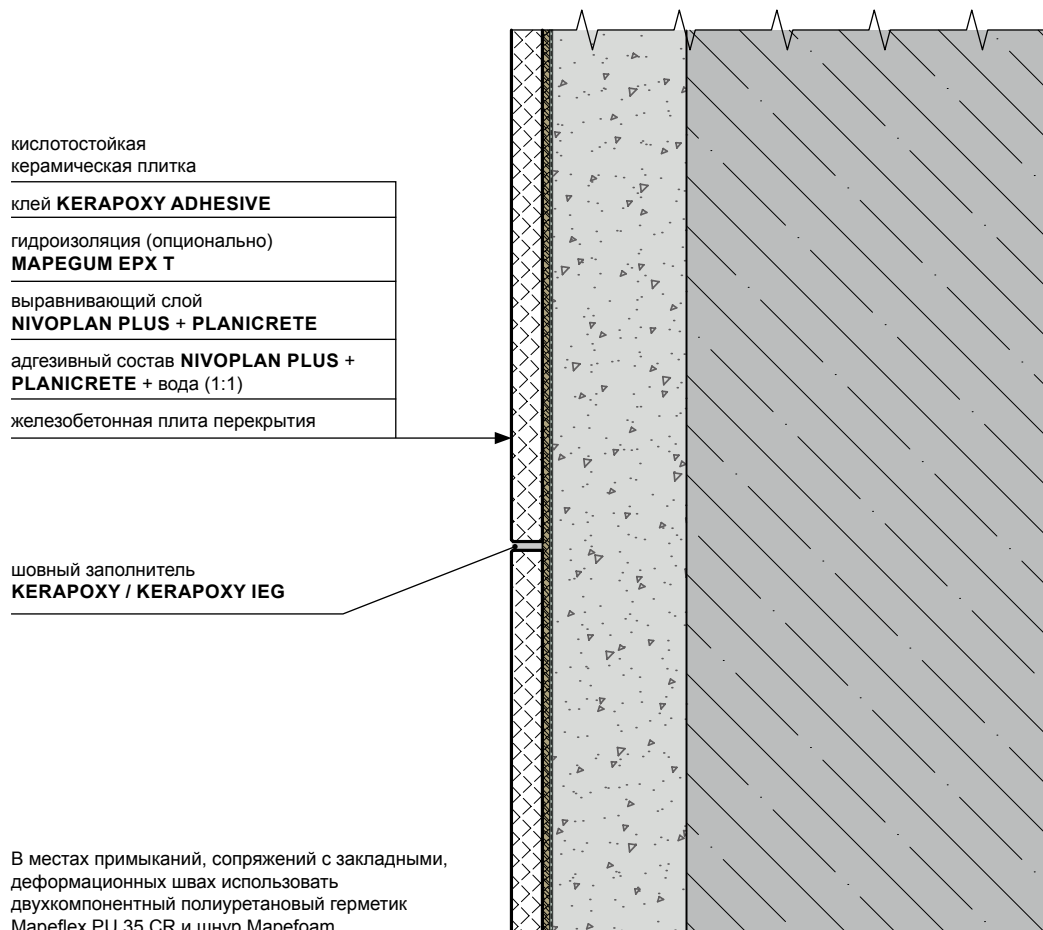

	МАТЕРИАЛ	РАСХОД
приклеивание плитки	<b>KERAPOXY ADHESIVE</b> двухкомпонентный эпоксидный клей без сползания на вертикальных поверхностях класса R2T	1,5 кг/м <sup>2</sup> на 1 мм толщины
гидроизоляция	<b>MAPEGUM EPX</b> двухкомпонентная химически стойкая эластичная мембрана для гидроизоляции и защиты стяжек и бетонных плит перед укладкой керамической плитки	1,4 кг/м <sup>2</sup> на 1 мм толщины 2,8 кг/м <sup>2</sup> на 2 слоя
выравнивание основания	<b>NIVOPLAN PLUS С ЛАТЕККОМ PLANICRETE</b> состав на цементной основе для выравнивания стен, потолков и полов внутри и снаружи помещений. Planicrete : вода – 1 : 3	1,6 кг/м <sup>2</sup> на 1 мм толщины
адгезивный состав	<b>NIVOPLAN PLUS С ЛАТЕККОМ PLANICRETE</b> состав для обеспечения адгезии выравнивающих составов на основе цементного вяжущего к минеральным основаниям. Planicrete : вода – 1 : 1	Nivoplan Plus : Planicrete : вода (3–4) : (0,25–0,3) : (0,25–0,3) кг/м <sup>2</sup>
заполнение швов	<b>KERAPOXY</b> двухкомпонентный кислотостойкий шовный наполнитель класса RG	$m=(a+b)/a/b \times c \times d \times 1.6$ (кг/м <sup>2</sup> ) a, b – размеры (мм) плитки c, d – ширина и глубина шва

Узел покрытия стен кислотостойкой керамической плиткой с использованием материалов линейки Kerapoxy

Химически стойкие покрытия

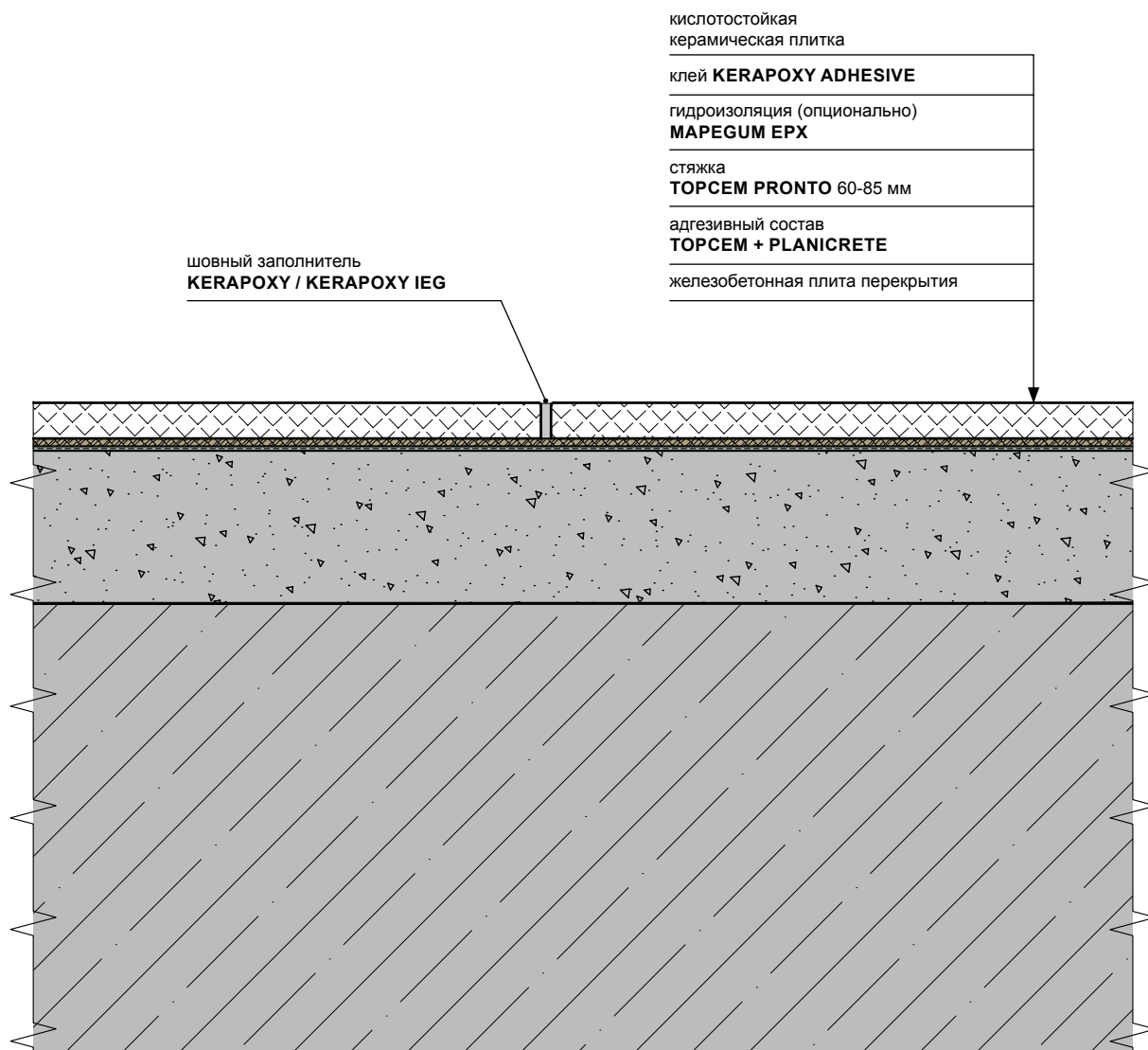

В местах примыканий, сопряжений с закладными, деформационных швах использовать двухкомпонентный полиуретановый герметик Mapeflex PU 35 CR и шнур Mapefoam.

МАТЕРИАЛ		РАСХОД
приклеивание плитки	<b>KERAPOXY ADHESIVE</b> двухкомпонентный эпоксидный клей без сползания на вертикальных поверхностях класса R2T	1,5 кг/м <sup>2</sup> на 1 мм толщины
гидроизоляция	<b>MAPEGUM EPX</b> двухкомпонентная химически стойкая эластичная мембрана для гидроизоляции и защиты стяжек и бетонных плит перед укладкой керамической плитки	1,4 кг/м <sup>2</sup> на 1 мм толщины 2,8 кг/м <sup>2</sup> на 2 слоя
выравнивание основания	<b>TOPCEM PRONTO</b> заранее смешанный готовый к применению состав с нормальным схватыванием для быстро-сохнущих стяжек	18-20 кг/ м <sup>2</sup> на 1 см толщины
адгезивный состав	<b>TOPCEM C PLANICRETE</b> адгезивный состав для приклеивания полусухой стяжки к основанию	Торцем : Planicrete : вода - 0,9 : 0,3 : 0,3 кг/м <sup>2</sup>
заполнение швов	<b>KERAPOXY</b> двухкомпонентный кислотостойкий шовный наполнитель класса RG	$m=(a+b)/a/b \times c \times d \times 1.6$ (кг/м <sup>2</sup> ) a, b – размеры (мм) плитки c, d – ширина и глубина шва

Узел покрытия пола кислотостойкой керамической плиткой с использованием материалов линейки Kerapoxy

Химически стойкие покрытия

мраморная плита сверхкрупного формата

специальный высокоэластичный клей класса C2ES2 по EN 12004 и ГОСТ 56387 для плит сверхкрупного формата из натурального мрамора с необходимой прочностью адгезивного сцепления >2,5 МПа в соответствии с UNI 11493  
**ULTRALITE S2**

выравнивающий состав с прочностью на сжатие >17 МПа, обеспечивающий прочность на вырыв не менее 1 МПа в соответствии с UNI 11493  
**NIVOPLAN PLUS** с латексом **PLANICRETE**

адгезивный состав, обеспечивающий адгезивную прочность с основание не менее 2 МПа  
**NIVOPLAN PLUS** с латексом **PLANICRETE** + вода (1:1)

железобетонное основание

шовный наполнитель  
**ULTRACOLOR PLUS**

герметик с нейтральной ретикуляцией для деформационных швов в покрытии  
**MAPESIL LM**

шнур Ø6 **MAPEFOAM**

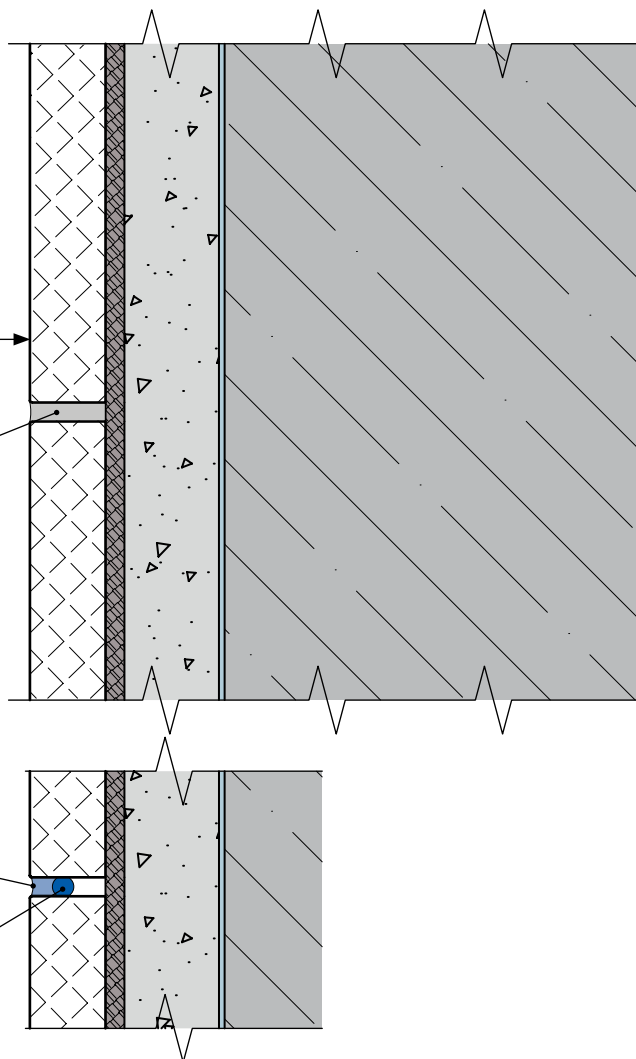

	МАТЕРИАЛ	РАСХОД
приклеивание плитки	<b>ULTRALITE S2</b> высокоэластичный однокомпонентный облегченный клей на цементной основе класса C2E S2	0,8 кг/м <sup>2</sup> на 1 мм толщины, эквивалентно 1,5-2,5 кг/м <sup>2</sup>
выравнивание основания	<b>NIVOPLAN PLUS C LATEKCOM PLANICRETE</b> состав на цементной основе для выравнивания стен, потолков и полов внутри и снаружи помещений. Planicrete:вода – 1:3	1,6 кг/м <sup>2</sup> на 1 мм толщины
адгезивный состав	<b>NIVOPLAN PLUS C LATEKCOM PLANICRETE</b> состав для обеспечения адгезии выравнивающих составов на основе цементного вяжущего к минеральным основаниям. Planicrete:вода – 1:1	Nivoplan Plus : Planicrete : вода (3-4) : (0,25-0,3) : (0,25-0,3) кг/м <sup>2</sup>
заполнение швов	<b>ULTRACOLOR PLUS</b> улучшенный цементный шовный наполнитель со сниженным водопоглощением и высокой устойчивостью к истиранию класса CG2WAF	$m=(a+b)/a/b \times c \times d \times 1,6$ (кг/м <sup>2</sup> ) a, b – размеры (мм) плитки c, d – ширина и глубина шва
заполнение деформационных швов	<b>MAPESIL AC</b> 100%-ный силиконовый герметик для наружных и внутренних работ с полимеризацией на уксусной основе класса F-EXT-IN-CC 25LM <b>MAPEFOAM</b> шнур круглого сечения из пенополиэтилена для коррекции глубины деформационных швов	$V=c \times d \times 100$ (мл/пог.м)

Узел покрытия из натурального мрамора

Укладка на вертикальные поверхности

мраморная плита сверхкрупного формата

улучшенный высокоэластичный клей класса C2ES2 с прочностью адгезивного сцепления 2,5 МПа **ULTRALITE S2**

выравнивающий состав с прочностью на сжатие 17 МПа **NIVOPLAN PLUS** с латексом **PLANICRETE**

адгезивный состав **NIVOPLAN PLUS** с латексом **PLANICRETE** (Planicrete : вода – 1 : 3)

железобетонное основание

шовный наполнитель **ULTRACOLOR PLUS**

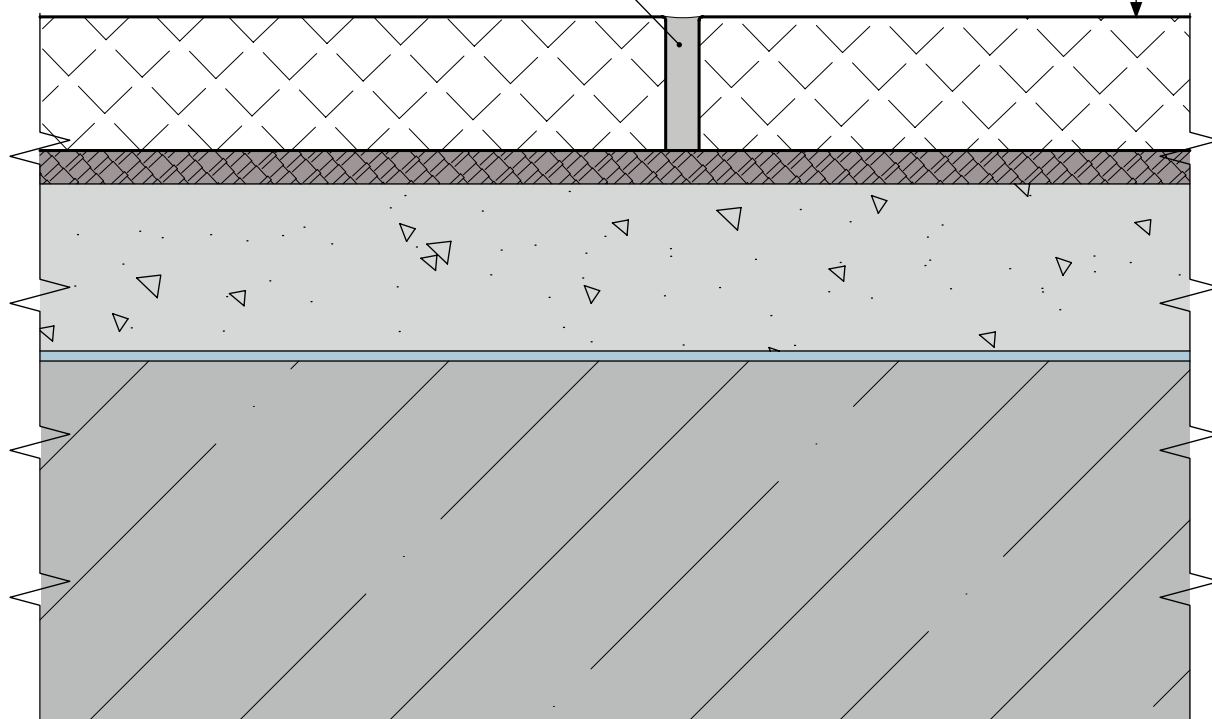

	МАТЕРИАЛ	РАСХОД
приклеивание плитки	<b>ULTRALITE S2</b> высокоэластичный однокомпонентный облегченный клей на цементной основе класса C2E S2	0,8 кг/м <sup>2</sup> на 1 мм толщины, эквивалентно 1,5-2,5 кг/м <sup>2</sup>
выравнивание основания	<b>NIVOPLAN PLUS С ЛАТЕКСОМ PLANICRETE</b> состав на цементной основе для выравнивания стен, потолков и полов внутри и снаружи помещений. Planicrete:вода – 1:3	1,6 кг/м <sup>2</sup> на 1 мм толщины
адгезивный состав	<b>NIVOPLAN PLUS С ЛАТЕКСОМ PLANICRETE</b> состав для обеспечения адгезии выравнивающих составов на основе цементного вяжущего к минеральным основаниям. Planicrete:вода – 1:1	Nivoplan Plus : Planicrete : вода (3–4) : (0,25–0,3) : (0,25–0,3) кг/м <sup>2</sup>
заполнение швов	<b>ULTRACOLOR PLUS</b> улучшенный цементный шовный наполнитель со сниженным водопоглощением и высокой устойчивостью к истиранию класса CG2WAF	$m=(a+b)/a/b \times c \times d \times 1,6$ (кг/м <sup>2</sup> ) a, b – размеры (мм) плитки c, d – ширина и глубина шва

Узел покрытия пола

Укладка на горизонтальные поверхности

керамогранит

**KERABOND T-R + ISOLASTIC 50%\***

**MAPELASTIC с MAPENET 150 –**  
2 мм (2 слоя по 1 мм)

**TOPCEM PRONTO –** от 50 мм

разделительная пленка

утепление по проекту

пароизоляция

железобетонная плита перекрытия

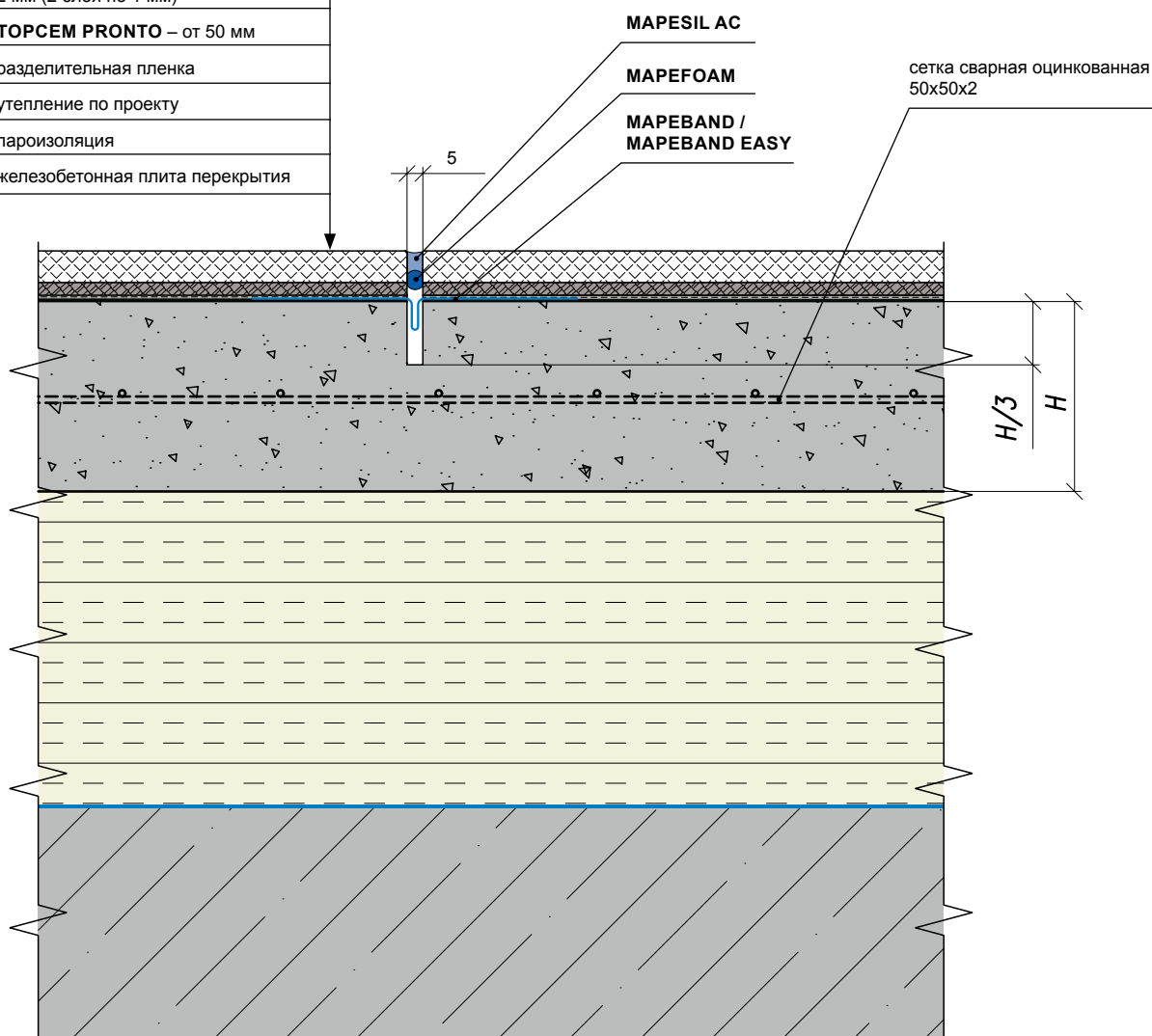

\* выбор клея и толщина нанесения могут быть скорректированы.

	МАТЕРИАЛ	РАСХОД
приклеивание плитки	<b>KERABOND T-R + ISOLASTIC 50%</b> двухкомпонентная высокоэластичная клеевая система на цементной основе с увеличенным открытым временем класса C2E S1	Kerabond T-R – 1,2 кг/м <sup>2</sup> на 1 мм толщины; Isolastic – 0,192 кг/м <sup>2</sup> на 1 мм толщины
гидроизоляция	<b>MAPELASTIC с MAPENET 150</b> двухкомпонентное цементно-полимерное эластичное покрытие для защиты и гидроизоляции бетонных конструкций	1,7 кг/м <sup>2</sup> на 1 мм толщины 2 слоя по 1 мм
гидро- изоляционная лента	<b>MAPEBAND</b> прорезиненная щелочестойкая лента для герметизации примыканий и швов	
	<b>MAPEBAND EASY</b> резиновая лента между двумя слоями нетканого полотна для создания эластичных швов в системах гидроизоляции	
выравнивание основания	<b>TOPCEM PRONTO</b> заранее смешанный готовый к применению состав с нормальным схватыванием для быстросохнущих стяжек	18-20 кг/м <sup>2</sup> на см толщины
заполнение деформационных швов	<b>MAPESIL AC</b> 100%-ный силиконовый герметик для наружных и внутренних работ с полимеризацией на уксусной основе класса F-EXT-IN-CC 25LM	V=c×d×100 (мл/пог.м)
	<b>MAPEFOAM</b> шнур круглого сечения из пенополиэтилена для коррекции глубины деформационных швов	

Узел – компенсационный шов

Эксплуатируемые кровли

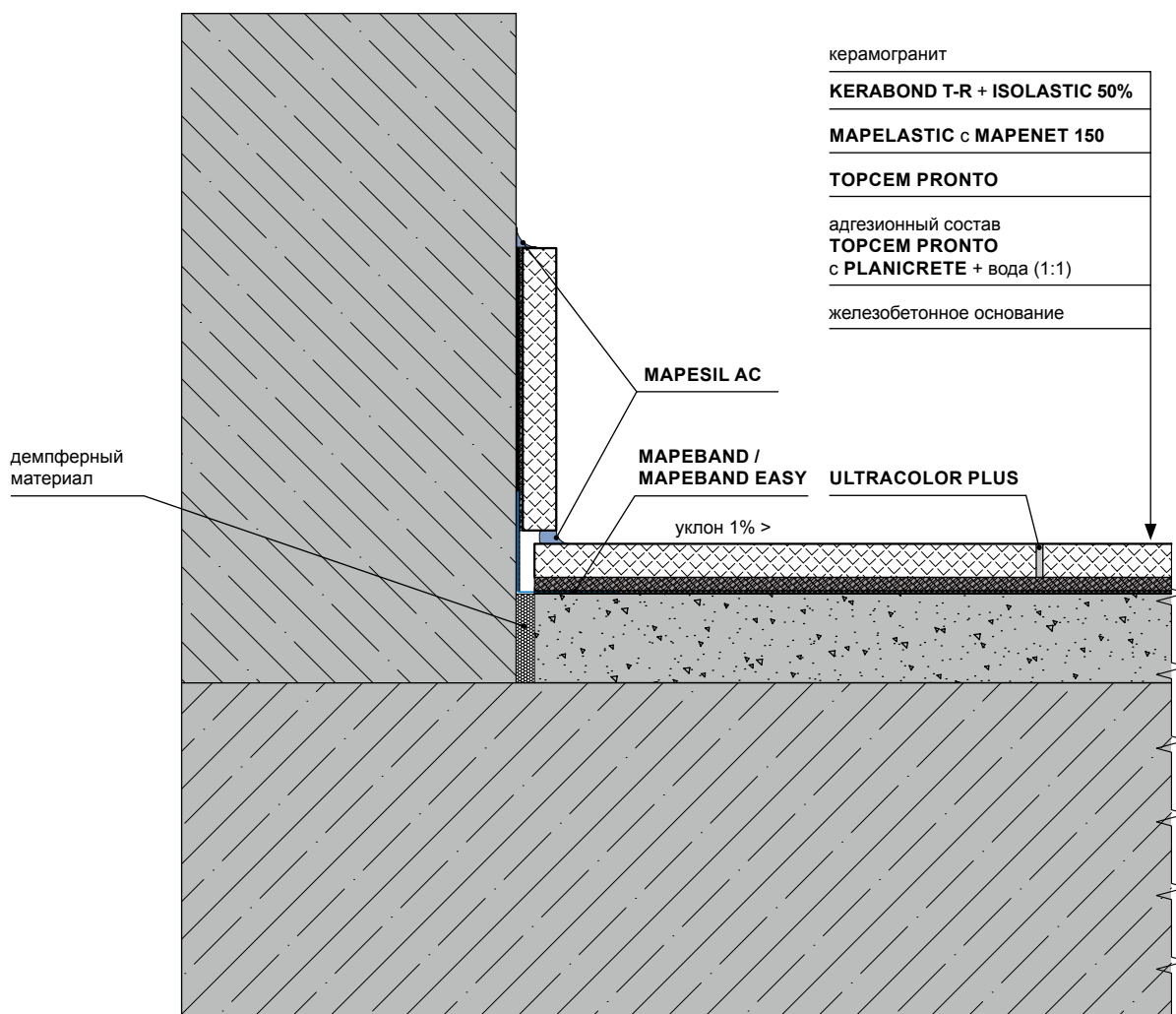

	МАТЕРИАЛ	РАСХОД
приклеивание плитки	<b>KERABOND T-R + ISOLASTIC 50%</b> двухкомпонентная высокоэластичная клеющая система на цементной основе с увеличенным открытым временем класса C2E S1	Kerabond T-R – 1,2 кг/м <sup>2</sup> на 1 мм толщины; Isolastic – 0,192 кг/м <sup>2</sup> на 1 мм толщины
гидроизоляция	<b>MAPELASTIC C MAPENET 150</b> двухкомпонентное цементно-полимерное эластичное покрытие для защиты и гидроизоляции бетонных конструкций	1,7 кг/м <sup>2</sup> на 1 мм толщины 2 слоя по 1 мм
гидро-изоляционная лента	<b>MAPEBAND</b> прорезиненная щелочестойкая лента для герметизации примыканий и швов	
	<b>MAPEBAND EASY</b> резиновая лента между двумя слоями нетканого полотна для создания эластичных швов в системах гидроизоляции	
выравнивание основания	<b>TOPCEM PRONTO</b> заранее смешанный готовый к применению состав с нормальным схватыванием для быстросохнущих стяжек	18-20 кг/м <sup>2</sup> на см толщины
адгезивный состав	<b>TOPCEM C PLANICRETE</b> адгезивный состав для приклеивания полусухой стяжки к основанию	Topcem : Planicrete : вода 0,9 : 0,3 : 0,3 кг/ м <sup>2</sup>
заполнение швов	<b>ULTRACOLOR PLUS</b> улучшенный цементный шовный наполнитель со сниженным водопоглощением и высокой устойчивостью к истиранию класса CG2WAF	$m=(a+b)/a/b \times c \times d \times 1,6$ (кг/м <sup>2</sup> ) a, b – размеры (мм) плитки c, d – ширина и глубина шва
заполнение деформационных швов	<b>MAPESIL AC</b> 100%-ный силиконовый герметик для наружных и внутренних работ с полимеризацией на уксусной основе класса F-EXT-IN-CC 25LM	$V=c \times d \times 100$ (мл/пог.м)
	<b>MAPEFOAM</b> шнур круглого сечения из пенополиэтилена для коррекции глубины деформационных швов	

Узел примыкания к фасаду, к парапету  
покрытия из керамогранита по адгезивной стяжке

Эксплуатируемые кровли

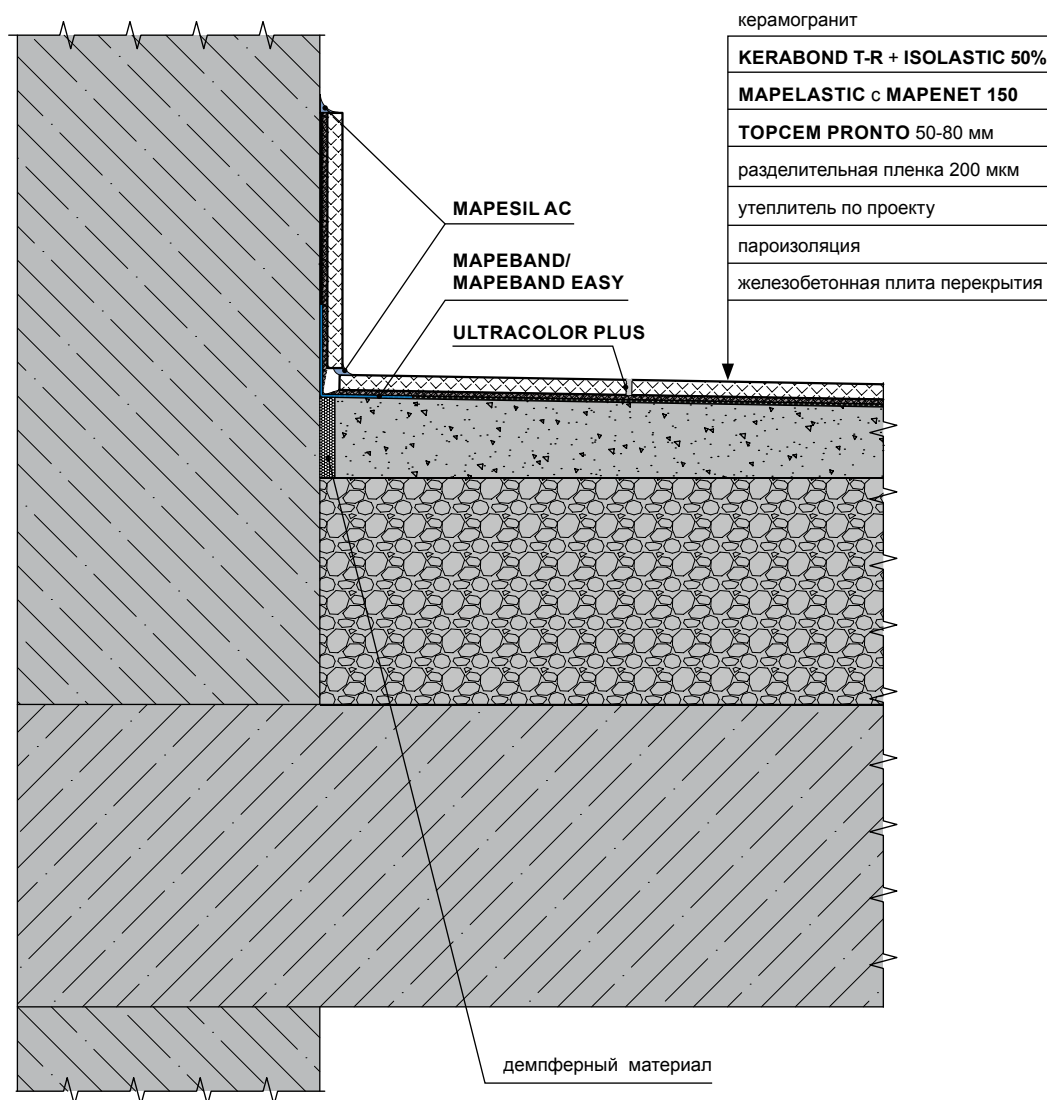

	МАТЕРИАЛ	РАСХОД
приклеивание плитки	<b>KERABOND T-R + ISOLASTIC 50%</b> двухкомпонентная высокоэластичная клеевая система на цементной основе с увеличенным открытым временем класса C2E S1	Kerabond T-R – 1,2 кг/м <sup>2</sup> на 1 мм толщины; Isolastic – 0,192 кг/м <sup>2</sup> на 1 мм толщины
гидроизоляция	<b>MAPELASTIC C MAPENET 150</b> двухкомпонентное цементно-полимерное эластичное покрытие для защиты и гидроизоляции бетонных конструкций	1,7 кг/м <sup>2</sup> на 1 мм толщины 2 слоя по 1 мм
гидро-изоляционная лента	<b>MAPEBAND</b> прорезиненная щелочестойкая лента для герметизации примыканий и швов <b>MAPEBAND EASY</b> резиновая лента между двумя слоями нетканого полотна для создания эластичных швов в системах гидроизоляции	
выравнивание основания	<b>TOPCEM PRONTO</b> заранее смешанный готовый к применению состав с нормальным схватыванием для быстросохнущих стяжек	18-20 кг/м <sup>2</sup> на см толщины
заполнение швов	<b>ULTRACOLOR PLUS</b> улучшенный цементный шовный наполнитель со сниженным водопоглощением и высокой устойчивостью к истиранию класса CG2WAF	$m=(a+b)/a/b \times c \times d \times 1,6$ (кг/м <sup>2</sup> ) a, b – размеры (мм) плитки c, d – ширина и глубина шва
заполнение деформационных швов	<b>MAPESIL AC</b> 100%-ный силиконовый герметик для наружных и внутренних работ с полимеризацией на уксусной основе класса F-EXT-IN-CC 25LM	$V=c \times d \times 100$ (мл/пог.м)

Узел покрытия эксплуатируемой кровли.  
Узел примыкания к фасаду, парапету

Эксплуатируемые кровли



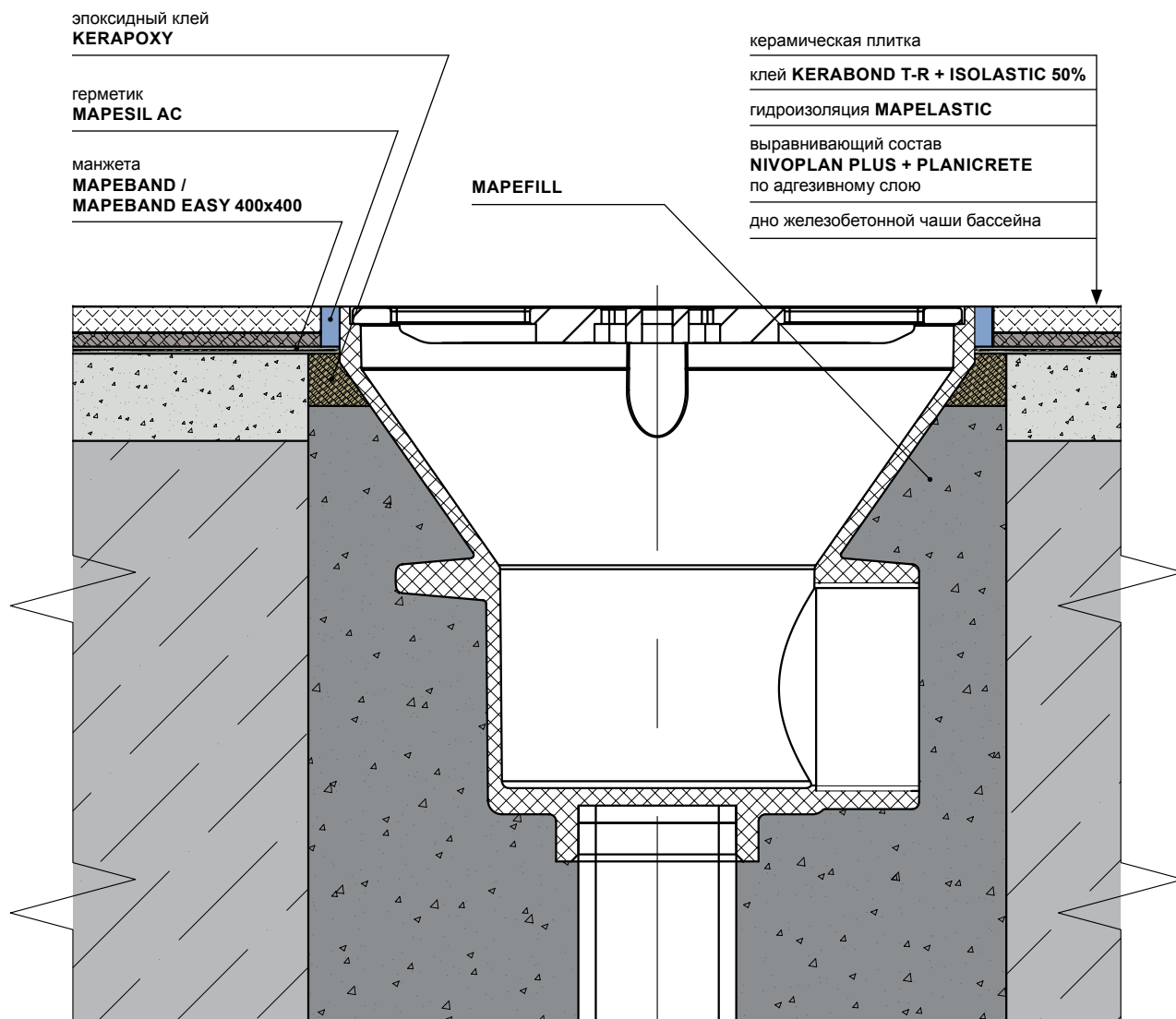

	МАТЕРИАЛ	РАСХОД
приклеивание плитки	<b>KERABOND T-R + ISOLASTIC 50%</b> двухкомпонентная высокоэластичная клеящая система на цементной основе с увеличенным открытым временем класса C2E S1	Kerabond T-R – 1,2 кг/м <sup>2</sup> на 1 мм толщины; Isolastic – 0,192 кг/м <sup>2</sup> на 1 мм толщины
гидроизоляция	<b>MAPELASTIC C MAPENET 150</b> двухкомпонентное цементно-полимерное эластичное покрытие для защиты и гидроизоляции бетонных конструкций	1,7 кг/м <sup>2</sup> на 1 мм толщины 2 слоя по 1 мм
выравнивание основания	<b>NIVOPLAN PLUS C LATEKCOM PLANICRETE</b> состав на цементной основе для выравнивания стен, потолков и полов внутри и снаружи помещений. Planicrete : вода – 1 : 3	1,6 кг/м <sup>2</sup> на 1 мм толщины
заполнение швов	<b>KERAPOXY</b> двухкомпонентный кислотостойкий шовный наполнитель класса RG	$m=(a+b)/a/b \times c \times d \times 1.6$ (кг/м <sup>2</sup> ) a, b – размеры (мм) плитки c, d – ширина и глубина шва
заполнение деформационных швов	<b>MAPESIL AC</b> 100%-ный силиконовый герметик для наружных и внутренних работ с полимеризацией на уксусной основе класса F-EXT-IN-CC 25LM	$V=c \times d \times 100$ (мл/пог.м)
фиксация и омоноличивание дренажного лотка	<b>MAPEFILL</b> безусадочная, быстротвердеющая бетонная смесь наливного типа, предназначенная для высокоточной фиксации выставленного оборудования и омоноличивания полостей	1,9 кг/дм <sup>3</sup>

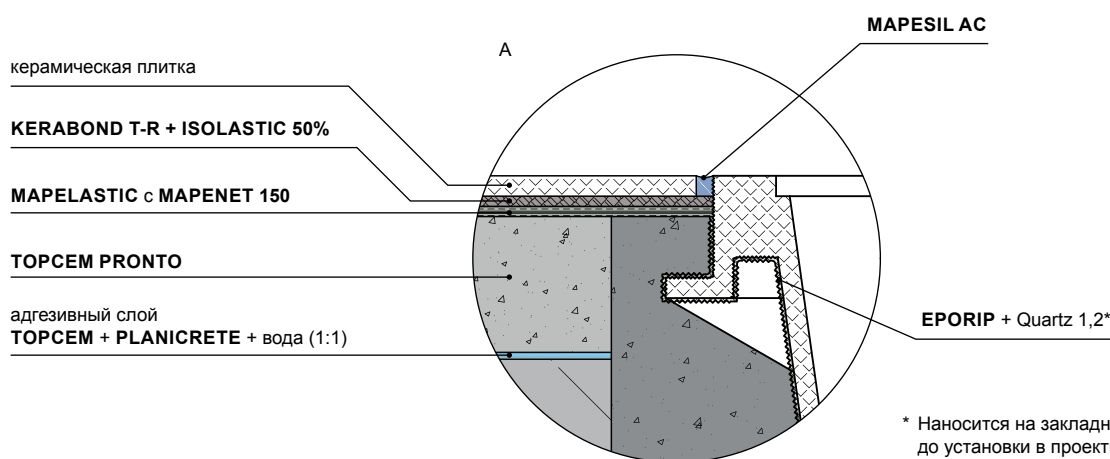
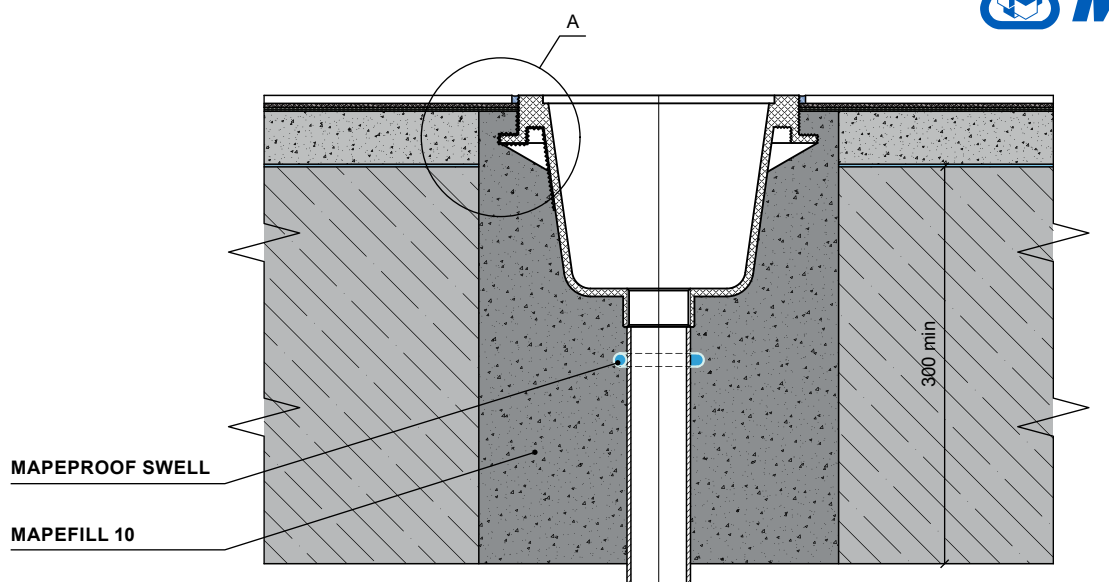

\* Наносится на закладную деталь до установки в проектное положение

	МАТЕРИАЛ	РАСХОД
приклеивание плитки	<b>KERABOND T-R + ISOLASTIC 50%</b> двухкомпонентная высокоэластичная клеевая система на цементной основе с увеличенным открытым временем класса C2E S1	Kerabond T-R – 1,2 кг/м <sup>2</sup> на 1 мм толщины; Isolastic – 0,192 кг/м <sup>2</sup> на 1 мм толщины
гидроизоляция	<b>MAPELASTIC C MAPENET 150</b> двухкомпонентное цементно-полимерное эластичное покрытие для защиты и гидроизоляции бетонных конструкций	1,7 кг/м <sup>2</sup> на 1 мм толщины 2 слоя по 1 мм
выравнивание основания	<b>TOPCEM PRONTO</b> заранее смешанный готовый к применению состав с нормальным схватыванием для быстротвердеющих стяжек	18-20 кг/м <sup>2</sup> на см толщины
адгезивный состав	<b>TOPCEM C PLANICRETE</b> адгезивный состав для приклеивания полусухой стяжки к основанию	Торцем : Планикрет : вода 0,9 : 0,3 : 0,3 кг/м <sup>2</sup>
заполнение деформационных швов	<b>MAPESIL AC</b> 100%-ный силиконовый герметик для наружных и внутренних работ с полимеризацией на уксусной основе класса F-EXT-IN-CC 25LM	V=c×d×100 (мл/пог.м)
заполнение трещин	<b>EPORIP</b> двухкомпонентный эпоксидный клей, без содержания растворителей, для рабочих швов и монолитного заполнения трещин в стяжках	0,5-0,7 кг/м <sup>2</sup>
	<b>QUARZ</b> кварцевый наполнитель фракцией 1,2-2 мм	4,5-6,0 кг/м <sup>2</sup>
заполнение трещин	<b>MAPEPROOF SWELL</b> однокомпонентный герметик, расширяющийся под действием воды, используемый для гидроизоляции и заполнения трещин в бетоне	
фиксация и омоноличивание закладной	<b>MAPEFILL 10</b> безусадочная быстротвердеющая бетонная смесь наливного типа, предназначенная для высокоточной фиксации выставленного оборудования и омоноличивания полостей	21 кг/м <sup>2</sup> на 1 см толщины

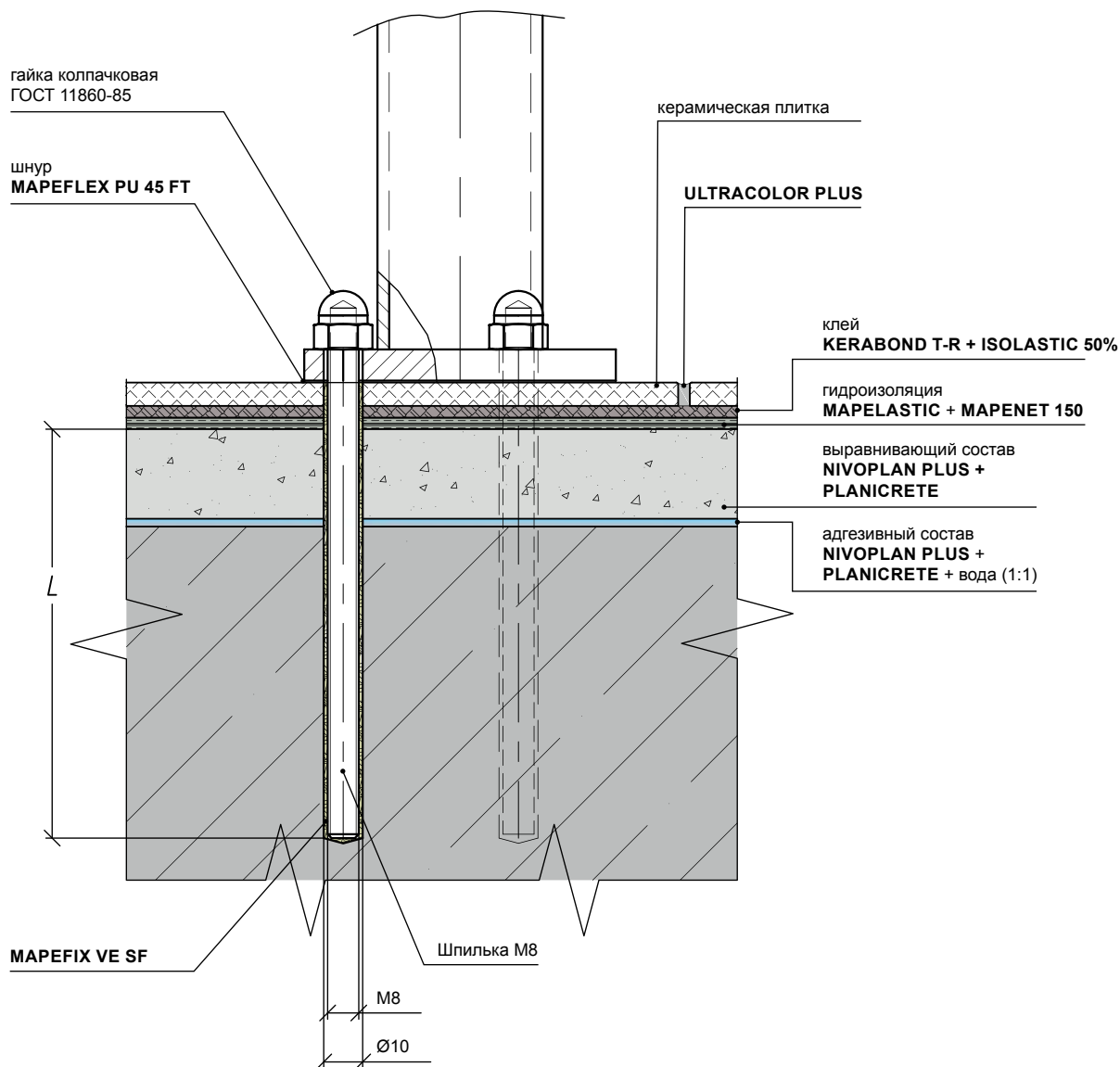

	МАТЕРИАЛ	РАСХОД
приклеивание плитки	<b>KERABOND T-R + ISOLASTIC 50%</b> двухкомпонентная высокоэластичная клеевая система на цементной основе с увеличенным открытым временем класса C2E S1	Kerabond T-R – 1,2 кг/м <sup>2</sup> на 1 мм толщины; Isolastic – 0,192 кг/м <sup>2</sup> на 1 мм толщины
гидроизоляция	<b>MAPELASTIC C MAPENET 150</b> двухкомпонентное цементно-полимерное эластичное покрытие для защиты и гидроизоляции бетонных конструкций	1,7 кг/м <sup>2</sup> на 1 мм толщины 2 слоя по 1 мм
выравнивание основания	<b>NIVOPLAN PLUS C ЛАТЕКСОМ PLANICRETE</b> состав на цементной основе для выравнивания стен, потолков и полов внутри и снаружи помещений. Planicrete : вода – 1 : 3	1,6 кг/м <sup>2</sup> на 1 мм толщины
адгезивный состав	<b>NIVOPLAN PLUS C ЛАТЕКСОМ PLANICRETE</b> состав для обеспечения адгезии выравнивающих составов на основе цементного вяжущего к минеральным основаниям. Planicrete : вода – 1 : 1	Nivoplan Plus : Planicrete : вода (3–4) : (0,25–0,3) : (0,25–0,3) кг/м <sup>2</sup>
заполнение швов	<b>ULTRACOLOR PLUS</b> улучшенный цементный шовный заполнитель со сниженным водопоглощением и высокой устойчивостью к истиранию класса CG2WAF	$m=(a+b)/a/b \times c \times d \times 1,6$ (кг/м <sup>2</sup> ) a, b – размеры (мм) плитки c, d – ширина и глубина шва
заполнение деформационных швов	<b>MAPEFLEX PU 45 FT</b> окрашиваемый быстротвердевающий полиуретановый герметик и клей с высоким модулем эластичности	$V=c \times d \times 100$ (мл/пог.м)
химическая анкеровка	<b>MAPEFIX VE SF</b> химический анкер на основе винилэстера, без содержания стирола, для структурных нагрузок и конструктивной арматуры в бетоне	

Узел монтажа стойки к основанию

Эксплуатируемые кровли

# Primer G

Грунтовка на основе синтетических смол в водной дисперсии с очень низким содержанием летучих органических веществ.

## ОБЛАСТЬ ПРИМЕНЕНИЯ

- Обработка гипсовых оснований перед укладкой керамической плитки.
- Применение в качестве связующего слоя для торкрет-штукатурок на гипсовой основе.
- Улучшение адгезии последующих слоев к цементным, ангидридным, асфальтовым, керамическим и мраморным поверхностям.
- Обеспечение однородного поглощения на цементных и гипсовых поверхностях.

## ОСНОВАНИЯ

- Гипсовые штукатурки и гипсовые торкрет-штукатурки.
- Гипсобетонные сборные панели промышленного производства.
- Гипсоволокновые плиты.
- Ангидридные стяжки.
- Минеральные основания и плиты ЦСП.

## КЛЮЧЕВЫЕ ПРЕИМУЩЕСТВА

- Высыхает, образуя на любой поверхности эластичную плотную и блестящую пленку.
- Предохраняет пористые основания от проникновения влаги, укрепляет их поверхность и повышает прочность сцепления с основанием краски, клея для плитки и строительных растворов для штукатурки.

- Предотвращает химические реакции между сульфатами гипса и алюминатами цемента.
- Облегчает удаление обоев при последующих ремонтах.
- Уменьшается количество воздушных пузырьков и предотвращается слишком быстрое схватывание.
- Высокая долговечность.
- Очень низкое содержание летучих органических веществ.
- В зависимости от впитывающей способности основания возможно разбавление водой до 1:3.

## ТЕХНИЧЕСКИЕ ХАРАКТЕРИСТИКИ

- Цвет: голубой.
- Минимальное время высыхания: 2 часа.
- Объемный вес: 1,01 г/см<sup>3</sup>.
- pH: 8.
- Содержание твердых веществ: 18%.
- Расход: 0,1-0,2 кг/м<sup>2</sup> в зависимости от впитывающей способности основания.
- Нанесение: кистью, распылителем.
- Упаковка: канистры по 5 кг, 10 кг, 25 кг и упаковки 12x1 кг.
- Срок хранения: 12 месяцев.



[Техническая карта продукта доступна по ссылке](#)

# Eco Prim Grip Plus

Универсальная, готовая к использованию грунтовка со слабым запахом и низкой эмиссией летучих органических соединений. Применяется перед нанесением штукатурок, выравнивающих составов и цементных клеев для керамической плитки. Подходит для внутренних и наружных работ.

## ОБЛАСТЬ ПРИМЕНЕНИЯ

- Грунтовка универсального применения подходит для внутреннего и внешнего нанесения на стены и пол.
- Улучшение сцепления штукатурок на цементной и известковой основе с основаниями из бетона, кирпичной кладки, вибропрессованных бетонных блоков.
- Улучшение адгезии клеев для керамической плитки, выравнивающих составов к невпитывающим поверхностям, таким как полы из керамической плитки, террасы и натурального камня.

## ОСНОВАНИЯ

- Бетонные основания.
- Гипсовые, цементные и известковые штукатурки.
- Кирпичная кладка.
- Существующие покрытия из керамической плитки и натурального камня перед нанесением выравнивающих составов.

## КЛЮЧЕВЫЕ ПРЕИМУЩЕСТВА

- Высокая адгезия к основаниям.
- Отличная водостойкость.
- Высокая долговечность.
- Не воспламеняется.
- Стойкость к воздействию растворителей и масел, а также кислот и щелочей.
- Очень низкое содержание летучих органических веществ.

## ТЕХНИЧЕСКИЕ ХАРАКТЕРИСТИКИ

- Цвет: серый.
- Время выдержки перед нанесением штукатурки: 15-20 минут (в зависимости от температуры, влажности и пористости основания).
- Время выдержки перед нанесением выравнивающих составов или цементных клеев: 30-60 минут (в зависимости от температуры, влажности и пористости основания).
- EMICODE: EC1 Plus – очень низкая эмиссия.
- Расход: 0,2-0,3 кг/м<sup>2</sup>.
- Нанесение: кистью, валиком.
- Упаковка: ведра по 5 кг, 10 кг.
- Срок хранения: 12 месяцев.



[Техническая карта продукта доступна по ссылке](#)

# Primer SN

Двухкомпонентная наполняемая эпоксидная грунтовка.

## ОБЛАСТЬ ПРИМЕНЕНИЯ

- Повышение адгезии для эпоксидных и полиуретановых покрытий в целом.
- Повышение адгезии для самовыравнивающихся и/или многослойных покрытий.
- Повышения адгезии для полов выполненных из синтетического раствора.
- Повышение адгезии для покрытий из линеек Ultrator и Ultrator Living.
- Текучий клей для заполнения трещин и для структурного скрепления.

## ОСНОВАНИЯ

- Впитывающие основания.

## КЛЮЧЕВЫЕ ПРЕИМУЩЕСТВА

- Характеризуется высокой проникающей способностью в основание и может также наноситься на умеренно влажные поверхности.
- Специально разработан для предварительного грунтования поверхности перед нанесением эпоксидных и полиуретановых полимерных систем из линейки Marefloor и самовыравнивающих цементных растворов из линеек Ultrator/Ultrator Living используемых для защиты и покрытия гражданских и промышленных полов, «венецианских» полов и цементных оснований в общем.

## ТЕХНИЧЕСКИЕ ХАРАКТЕРИСТИКИ:

- Соотношение компонентов: компонент А : компонент В = 80 : 20.
- Цвет смеси: бесцветный.
- Время жизнеспособности: 30 минут.
- Температура нанесения смеси: от +8°C до +35°C.
- Время ожидания между слоями при +23°C и от. вл. 50%:
  - на Primer SN со сплошной обсыпкой кварцевым песком: минимум 12 часов максимум 48 часов.
  - на Primer SN с легкой обсыпкой кварцевым песком: минимум 12 часов нет максимального предела\*.
- Время схватывания при +23°C и от. вл. 50%:
  - высыхание на отлип: примерно 6 часов;
  - готовность к легкому хождению: примерно 24 часа;
  - время полного затвердевания: примерно 7 дней.
- Расход: 0,3-0,7 г/м<sup>2</sup> на слой, в зависимости от характеристик основания, таких как шероховатость, впитываемость, температура и т.д.
- Упаковка: комплект 20 кг (А+В).
- Хранение: 24 месяца.

\* поверхность должна быть сухой, без пыли



[Техническая карта продукта доступна по ссылке](#)

# Marefloor I 914

Двухкомпонентная эпоксидная грунтовка для грунтования цементных оснований настилов мостов перед нанесением гидроизоляции с асфальтом, или слоя синтетической мембраны.

## ТЕХНИЧЕСКИЕ ХАРАКТЕРИСТИКИ

- Цвет смеси: янтарный, прозрачный.
- Консистенция смеси: жидкость.
- Жизнеспособность смеси: примерно 30 минут.
- Время высыхания: 3-4 часа.
- Температура нанесения: от +8°C до +35°C.
- Время удобоукладываемости:
  - при +23°C: 30 минут.
- Время ожидания перед нанесением второго слоя:
  - при +23°C: минимум - 12 часов; максимум - 24 часа.
- Готовность к легким пешеходным нагрузкам и время ожидания перед укладкой битумных гидроизоляционных систем:
  - при +23°C: 12 часов.
- Время ожидания перед проведением теста на отрыв, на площадке, при температуре:
  - +23°C: 24 часа.
- Прочность на растяжение (Н/мм<sup>2</sup>): 40.
- Модуль эластичности при растяжении (Н/мм<sup>2</sup>): 3 700.
- Деформация при разрушении (%): 2,0.
- Прочность на отрыв на сухом бетоне, через 7 дней (Н/мм<sup>2</sup>): > 2,5 (разрушение бетона).
- Прочность на отрыв на влажном бетоне, через 7 дней (Н/мм<sup>2</sup>): 2,4 (разрушение бетона).
- Расход: 500-700 г/м<sup>2</sup> (в зависимости от впитываемости основания).
- Хранение: 24 месяца.
- Упаковка: комплект 28 кг: (компонент А: 21 кг; компонент В: 7 кг).



[Техническая карта продукта доступна по ссылке](#)

# Еporip

Двухкомпонентный эпоксидный клей, без содержания растворителей, для рабочих швов и монолитного заполнения трещин в стяжках.

## ОБЛАСТЬ ПРИМЕНЕНИЯ

- Омоноличивание рабочих швов между новым (свежим) и старым бетоном.
- Склеивание сборных элементов железобетона.
- Склеивание металла с бетоном.
- Заполнение трещин в бетоне.

## КЛЮЧЕВЫЕ ПРЕИМУЩЕСТВА

- Имеет консистенцию слегка тиксотропной пасты и может наноситься кистью на вертикальные и горизонтальные поверхности.
- Полимеризуется без усадки и после отверждения становится водостойким, обладает превосходными диэлектрическими и механическими свойствами. Имеет отличную адгезию к бетону и стали.

## ТЕХНИЧЕСКИЕ ХАРАКТЕРИСТИКИ

- Отвечает требованиям EN 1504-9 и минимальным требованиям EN 1504-4.
- Расход: зависит от неровности основания и метода применения состава.
  - конструкционные швы с шероховатой поверхностью основания – 0,5–0,7 кг/м<sup>2</sup>;

- конструкционные швы с очень неровной поверхностью основания – 1,0–2,0 кг/м<sup>2</sup>;
  - заполнение трещин – 1,35 кг на 1 литр объема;
  - склеивание бетонных элементов или соединения «сталь-бетон» – 1,35 кг/м<sup>2</sup> на 1 мм толщины слоя.
- Упаковка:
- комплект 10 кг: компонент А – 7,5 кг, компонент В – 2,5 кг;
  - комплект 2 кг: компонент А – 1,5 кг, компонент В – 0,5 кг.
- Срок хранения: 24 месяца.



[Техническая карта продукта доступна по ссылке](#)

# Adesilex PG1

Двухкомпонентный тиксотропный эпоксидный клей для структурного склеивания.

## ОБЛАСТЬ ПРИМЕНЕНИЯ

- Рекомендуется для структурного восстановления, склеивания и укрепления строительных элементов из бетона, натурального камня, строительного раствора и кирпича.

## ТЕХНИЧЕСКИЕ ХАРАКТЕРИСТИКИ

- Консистенция смеси: тиксотропная паста.
- Цвет смеси: серый.
- Рабочее время:
  - при +23°C: 35 мин.
- Время схватывания:
  - при +23°C: 3–3,5 ч.
- Температура нанесения: от +5°C до +30°C.
- Окончательное затверждение: 7 дней.
- Прочность сцепления «бетон-сталь» (Н/мм<sup>2</sup>): > 3 (разрушение бетона).
- Прочность на сдвиг (Н/мм<sup>2</sup>): > 10.
- Прочность на сжатие (Н/мм<sup>2</sup>): > 70.
- Расход: 1,65–1,75 кг/м<sup>2</sup> на 1 мм толщины.
- Хранение: 24 месяца.
- Упаковка: комплект по 2 кг (Компонент А – 1,5 кг, Компонент В – 0,5 кг).



[Техническая карта продукта доступна по ссылке](#)

# Торсем

Специальное гидравлическое вяжущее вещество для стяжек с нормальными сроками схватывания и с быстрым высыханием (4 дня).

## ОБЛАСТЬ ПРИМЕНЕНИЯ

- Устройство плавающих и адгезионных стяжек как на существующих, так и новых основаниях для укладки покрытий, чувствительных к влаге (деревянных, поливинилхлоридных, линолеумных, ковровых), или полов любого другого типа, где необходимы быстрое высыхание и немедленная укладка.
- Ремонт и восстановление стяжек при необходимости быстрого выполнения работ.
- Стяжки над системами для обогрева полов без применения полимерных добавок.

Адгезионные стяжки (толщиной менее 3,5 см) и текущий мелкий ремонт основания требуют нанесения адгезива из вяжущего Торсем и добавки Planicrete. Для плавающих стяжек (толщиной не менее 3,5 см) предварительно уложите лист полиэтиленовой пленки; при толщине стяжки 4-5 см размер зерна заполнителя должен составлять 0-8 мм.

## ОСНОВАНИЯ

- Выдержанные бетонные, кирпичные основания, не подверженные поднимающейся влаге. В противном случае необходимо использовать гидроизоляционную мембрану. Основание должно быть сухим, без трещин, очищенным от пыли, незакрепленных частиц, лака, воска, масел и следов гипса.

## КЛЮЧЕВЫЕ ПРЕИМУЩЕСТВА

- Быстрое высыхание.
- Усадка вне зависимости от толщины слоя.
- Повышенная влагостойкость.
- Высокая прочность при сжатии – более 30 МПа через 28 суток.

## ТЕХНИЧЕСКИЕ ХАРАКТЕРИСТИКИ

- Легкий пешеходный трафик: через 12 часов.
- Время ожидания перед укладкой: 24 часа для керамической плитки, 2 дня для натурального камня и 4 дня для эластичных покрытий и дерева.
- Прочность на сжатие, через 28 дней: > 30 МПа.
- Прочность на изгиб, через 28 дней: > 6 МПа.
- Расход: 2-2,5 кг/м<sup>2</sup> на 1 см толщины.
- Упаковка: мешки по 20 кг.
- Срок хранения: 12 месяцев.



[Техническая карта продукта доступна по ссылке](#)

# Торсем Pronto

Готовая к применению выравниваемая напольная смесь с нормальными сроками схватывания, с высокой теплопроводностью и с быстрым высыханием.

## ОБЛАСТЬ ПРИМЕНЕНИЯ

- Устройство плавающих и адгезионных стяжек на существующих и новых основаниях для укладки деревянных, поливинилхлоридных, линолеумных, ковровых и резиновых покрытий, а также покрытия любого другого типа, где необходимо быстрое высыхание или немедленная укладка.

Торсем Pronto готов к использованию и требует добавления только воды. Адгезионные стяжки и текущий мелкий ремонт покрытия (толщиной менее 3,5 см) требуют нанесения адгезива из состава Торсем Pronto и добавки Planicrete.

Плавающие стяжки (толщиной более 3,5 см) должны быть уложены на лист полиэтиленовой пленки.

## ОСНОВАНИЯ

- Выдержанные бетонные, кирпичные основания, не подверженные поднимающейся влаге. В противном случае необходимо использовать гидроизоляционную мембрану. Основание должно быть сухими, без трещин, очищенным от пыли, незакрепленных частиц, лака, воска, масел и следов гипса.

## КЛЮЧЕВЫЕ ПРЕИМУЩЕСТВА

- Быстрое высыхание.
- Удобство применения, особенно для проведения работ в местах, где транспортировка и приготовление состава являются проблематичными.
- Высокая долговечность.
- Устойчивость к маслам и растворителям.
- Высокая влагостойкость.
- Высокая прочность при сжатии – более 30 МПа через 28 суток.
- Очень низкое содержание летучих органических веществ.

## ТЕХНИЧЕСКИЕ ХАРАКТЕРИСТИКИ

- Легкий пешеходный трафик: через 12 часов.
- Время ожидания перед укладкой: 24 часа для керамической плитки, 2 дня для натурального камня и 4 дня для эластичных покрытий и дерева.
- Прочность на сжатие, через 28 дней: >30 МПа.
- Прочность на изгиб, через 28 дней: >6 МПа.
- Расход: 18-20 кг/м<sup>2</sup> на 1 см толщины.
- Упаковка: мешки по 25 кг.
- Срок хранения: 12 месяцев.



[Техническая карта продукта доступна по ссылке](#)

# Ultraplan

Самовыравнивающийся быстротвердеющий состав с толщиной нанесения от 1 до 10 мм.

## ОБЛАСТЬ ПРИМЕНЕНИЯ

- Выравнивание бетонных перекрытий и цементных стяжек или стяжек на основе таких материалов как Торсет, Маресет или Торсет Pronto.
- Выравнивание ангидридных оснований.
- Выравнивание подогреваемых полов.
- Выравнивание существующих полов из бетона, плитка террацо, керамика и природного камня и магнезита.

## ОСНОВАНИЯ

- Бетонные, цементные стяжки.
- Ангидридные основания (с обязательным предварительным грунтованием).
- Выравнивание неупитывающих оснований: бетон, плитка террацо, керамика и природный камень (с обязательным предварительным грунтованием).
- Выравнивание полов с системами обогрева.

## КЛЮЧЕВЫЕ ПРЕИМУЩЕСТВА

- Высокая прочность: предел прочности при сжатии – 30 Мпа.
- Рекомендован для зон, где требуется высокая стойкость к статическим и динамическим нагрузкам.
- Очень низкое содержание летучих органических веществ.

- Самовыравнивающиеся свойства.
- Сверхбыстрое схватывание.

## ТЕХНИЧЕСКИЕ ХАРАКТЕРИСТИКИ

- Толщина нанесения: от 1 до 10 мм.
- Легкий пешеходный трафик: приблизительно 3 часа.
- Время ожидания перед укладкой: от 3-4 часов для керамической плитки и невлагочувствительного камня, от 12 часов – для деревянных покрытий (зависит от толщины нанесения, температурного и влажностного режима помещения).
- EMICODE: EC1 Plus – очень низкая эмиссия.
- Температура применения: от +5°C до +35°C.
- Рабочее время: 20-30 мин.
- Время схватывания: 45-60 мин.
- Прочность при сжатии через 28 дней: 30,0 Н/мм<sup>2</sup>.
- Прочность при изгибе через 28 дней: 8,0 Н/мм<sup>2</sup>.
- Нанесение: шпателем, раклей или насосом.
- Цвет: розовато-серый.
- Расход: 1,6 кг/м<sup>2</sup> на 1 мм толщины.
- Упаковка: мешки по 23 кг.
- Срок хранения: 12 месяцев.



Техническая карта продукта доступна по ссылке

# Ultraplan Renovation

Быстротвердеющий самовыравнивающийся наливной пол, армированный фиброй с толщиной нанесения от 3 до 40 мм.

## ОБЛАСТЬ ПРИМЕНЕНИЯ

- Полы в помещениях под укладку керамической плитки, камня, эластичных и деревянных покрытий.
- Выравнивание существующих оснований, включая деревянные.

## ОСНОВАНИЯ

- Цементные стяжки.
- Стяжки на основе Маресет, Маресет Pronto, Торсет, Торсет Pronto.
- Ангидридные основания.
- Полы с подогревом.
- Минеральные основания.
- Существующие полы из бетона, каменной крошки, керамической плитки и натурального камня.
- Старые плиточные и деревянные – дощатые полы, фанера и паркет.

## КЛЮЧЕВЫЕ ПРЕИМУЩЕСТВА

- Высокая адгезия к основаниям, быстрое высыхание.
- Ultraplan Renovation можно подавать бетононасосом на расстоянии 100 м.
- Наносится толщиной до 40 мм за один слой без усадки и растрескивания (в том числе без волосяных трещин).

- Подходит для теплых полов с электрическими и водяными нагреваемыми элементами.
- Укладка покрытий через 12 часов (зависит от вида покрытия, толщины слоя, температурного и влажностного режима в помещении).
- Высокая прочность и стойкость к истиранию позволяют выдерживать интенсивный пешеходный трафик и нагрузки от офисной мебели.

## ТЕХНИЧЕСКИЕ ХАРАКТЕРИСТИКИ

- Толщина нанесения: 3-40 мм.
- Легкий пешеходный трафик: 3-6 часов.
- Время ожидания перед укладкой: 12-24 часа для керамической плитки и стабильного, нечувствительного к влаге натурального камня, 24-72 часа для эластичных и деревянных покрытий.
- Цвет: серый.
- Нанесение: шпателем или насосом.
- Расход: 1,8 кг/м<sup>2</sup> на 1 мм толщины.
- Упаковка: мешки по 23 кг.
- Срок хранения: 12 месяцев.



Техническая карта продукта доступна по ссылке

Подготовка и ремонт основания

Описание продукции

АО «МАПЕИ»  
www.mapei.ru

Лист 56



# Nivoplan Plus

Состав на цементной основе для выравнивания стен, потолков и полов внутри и снаружи помещений.

## ОБЛАСТЬ ПРИМЕНЕНИЯ

- Выравнивание и ремонт существующих стяжек и штукатурок.
- Выравнивание полов, стен и потолков перед укладкой керамической плитки, керамогранита и натурального камня.
- Выравнивание выдержанных монолитных бетонных оснований стен, потолков и полов.
- Выравнивание фасадов зданий.
- Выравнивание бетонных оснований в плавательных бассейнах перед нанесением гидроизоляции и облицовки.
- Выравнивание стен из пенобетона, кирпича.

## ОСНОВАНИЯ

- Существующие стяжки, штукатурки.
- Выдержанные бетонные основания.
- Пенобетон и кирпич.
- Гипсовые и гипсосодержащие поверхности, заранее обработанные грунтовкой.

## КЛЮЧЕВЫЕ ПРЕИМУЩЕСТВА

- Устраняет локальные дефекты и выравнивает чашу бассейна и прилегающие поверхности.
- Может применяться для выполнения работ внутри и снаружи зданий.
- Показатели предела прочности на сжатие, сохранение прочностных характеристик при замо-

раживании и оттаивании и прочности сцепления позволяют создать надежную основу на долгие годы.

- Наносится ручным и механизированным способом.
- Широкий диапазон толщин от 5 до 50 мм позволяет производить выравнивание горизонтальных и вертикальных поверхностей.

## ТЕХНИЧЕСКИЕ ХАРАКТЕРИСТИКИ

- Толщина нанесения: от 5 до 50 мм.
- Цвет: серый.
- Нанесение: шпателем, штукатурной машиной.
- Предел прочности при изгибе в возрасте 28 суток:  $\geq 4,0$  МПа.
- Предел прочности на сжатие в возрасте 28 суток:  $\geq 17,0$  МПа.
- Предел прочности сцепления в возрасте 28 суток:  $\geq 1,0$  МПа.
- Расход: зависит от толщины и составляет  $1,6 \text{ кг/м}^2$  на 1 мм толщины (1 см толщины –  $16 \text{ кг/м}^2$ ).
- Упаковка: мешки по 25 кг.
- Срок хранения: 12 месяцев.



[Техническая карта продукта доступна по ссылке](#)



# Mapetherm AR2

Штукатурно-клеевая смесь для приклеивания утеплителя и создания базового слоя на поверхности утеплителя.

## ОБЛАСТЬ ПРИМЕНЕНИЯ

- Приклеивание всех типов теплоизоляционных панелей (вспененный/экструдированный полистирол, минеральная вата, пробка и т.д.) на штукатурку, кирпичную кладку, бетонную стену или потолок.
- Выравнивание (создание армирующего слоя) теплоизоляционных панелей с армированием сеткой из стекловолокна на стенах внутри и снаружи помещений (теплоизоляционная облицовка).

## КЛЮЧЕВЫЕ ПРЕИМУЩЕСТВА

- 2 in 1: используется для монтажа теплоизоляции и создания базового штукатурного слоя;
- Подходит для монтажа пенополистирола, минеральной ваты и теплоизоляции, выполненной из натуральных материалов (например, пробковая);
- Может применяться в частном малоэтажном домостроении, так и в многоэтажном гражданском строительстве;
- Создает надежное основание под декоративное покрытие штучными материалами (плиткой), минеральными и полимерными штукатурками;

• Затворенный материал имеет пластичную консистенцию, что позволяет:

- при монтаже теплоизоляции: создать большую площадь контакта утеплителя с основанием, как результат обеспечить надежную и долговечную фиксацию;
- при создании базового слоя: легко распределить по поверхности утеплителя и равномерно зафиксировать армирующую сетку, как результат обеспечить прочную основу с хорошей адгезией под отделку декоративными материалами.

## ТЕХНИЧЕСКИЕ ХАРАКТЕРИСТИКИ

- Цвет: серый.
- Температура нанесения: от  $+5^\circ\text{C}$  до  $+35^\circ\text{C}$ .
- Соотношение смешивания: 22-24% с водой (по весу).
- Очистка: водой до затвердения.
- Нанесение: шпателем.
- Сохраняемость подвижности: 3 часа.
- Расход:  $1,4-6,0 \text{ кг/м}^2$  в зависимости от вида выполненных работ.
- Прочность на сжатие в возрасте 28 суток:  $\geq 8$  МПа.
- Прочность сцепления с основанием в возрасте 28 суток:  $\geq 1$  МПа.
- Упаковка: мешок 25 кг.
- Срок годности: 12 месяцев.



[Техническая карта продукта доступна по ссылке](#)

# Mapelastic

**Эластичное покрытие на цементной основе, для защиты бетонных конструкций и гидроизоляции плавательных бассейнов, душевых, ванных комнат, балконов и террас. Перекрывает трещины до 0,8 мм при -20°C.**

## ОБЛАСТЬ ПРИМЕНЕНИЯ

- Гидроизоляция Mapelastic может служить в качестве гидроизоляции стяжек, старых полов, конструкций из влагостойкого гипсокартона (ГКЛВ) и гипсоволокна (ГВЛВ), пазогребневых плит, ДСП, ванных комнат, душевых кабин, санузлов, балконов, террас, бассейнов и т. д. перед облицовкой керамической плиткой.
- Используется для герметизации микротрещин оштукатуренных поверхностей гаражей, подвалов и погребов, влажных и сырых помещений;
- В качестве защитного гидроизоляционного покрытия для подпорных стенок для эластичной защиты бетонных сооружений, в том числе подверженных деформации при нагрузке.
- Для наружных и внутренних работ.

## ОСНОВАНИЯ

- Бетон.
- Цементные стяжки.
- Имеющиеся покрытия пола и облицовки стен: керамика, керамогранит, клинкер или терракота и т.д.
- Штукатурки на гипсовой и цементной основах.
- Старые полы, конструкции из влагостойкого гипсокартона (ГКЛВ) и гипсоволокна (ГВЛВ), пазогребневые плиты, ДСП и пр.

## КЛЮЧЕВЫЕ ПРЕИМУЩЕСТВА

- Начальная адгезия – 0,8 МПа;
- после теплового воздействия – 1,2 МПа;
- после погружения в воду – 0,55 МПа;



- после циклов замораживания – оттаивания: 0,6 МПа.

- Высокая эластичность, сохраняется даже при отрицательных температурах.
- Марка по водонепроницаемости бетона с покрытием в возрасте 28 суток: W20.
- Морозостойкость покрытия на бетоне в возрасте 28 суток, циклы: F1600.
- Отсутствует усадка.
- Не требует предварительного грунтования перед нанесением цементного клея или защитного слоя.
- Повышенная защита основания от агрессивного воздействия углекислого газа, оксида серы и хлоридов.

## ТЕХНИЧЕСКИЕ ХАРАКТЕРИСТИКИ

- Соотношение компонентов: компонент А : компонент В = 3 : 1.
- Цвет раствора: серый.
- EMICODE: EC1 R Plus – очень низкая эмиссия.
- Время жизнеспособности смеси: 60 минут.
- Время ожидания:
  - между слоями: 4-5 часов;
  - перед укладкой плитки: 5 дней.
- Расход:
  - ручное нанесение: 1,7 кг/м<sup>2</sup> на 1 мм толщины;
  - механизированное нанесение: около 2,2 кг/м<sup>2</sup> на 1 мм толщины.
- Нанесение: шпателем, машинное нанесение.
- Упаковка: комплект по 32 кг: компонент А - 24 кг; компонент В – 8 кг.
- Срок хранения:
  - компонент А - 12 месяцев;
  - компонент В: 24 месяца.



Техническая карта продукта доступна по ссылке

# Mapelastic AquaDefense

**Готовый к использованию, эластичный, жидкий гидроизоляционный состав с очень быстрым высыханием для внутренних и наружных гидроизоляционных работ.**

## ОБЛАСТЬ ПРИМЕНЕНИЯ

Создание гидроизоляционного слоя перед укладкой покрытий из керамической плитки, камня и мозаики:

- на балконах и террасах;
- в ванных комнатах и душевых;
- в прачечных;
- в саунах и влажных средах в целом;
- для оснований, подверженных временной прочной водной нагрузке.

## ОСНОВАНИЯ

- Бетон.
- Цементные стяжки и стяжки на основе специальных вяжущих.
- Гипсокартонные перегородки (только в помещениях).
- Существующие покрытия из керамики, терacco и камня.
- Цементные штукатурки.

## КЛЮЧЕВЫЕ ПРЕИМУЩЕСТВА

- Начальная адгезия – 1,7 МПа;
- после теплового воздействия – 1,8 МПа.
- Способность перекрывать трещины при +23°C (EN 14891 - A.8.2): 3,2 мм.



- Стойкость покрытия к дождю через 1 час после нанесения первого слоя и через 3 часа после нанесения второго слоя.
- Керамическую плитку можно укладывать спустя 4 часа (при +23°C и отн. вл. 50% при нанесении на сухую стяжку с уровнем остаточной влажности <3%). Материал готов к использованию, удобен и прост в нанесении валиком, кистью.

## ТЕХНИЧЕСКИЕ ХАРАКТЕРИСТИКИ

- Цвет: голубой.
- Минимальная температура пленкообразования: +5°C.
- Время ожидания между первым и вторым слоем: приблизительно 60 минут (когда слой сухой на ощупь).
- Время ожидания перед укладкой покрытия: 3-4 часа.
- Полное высыхание слоя толщиной 1 мм: 12 часов.
- Расход: 1 кг/м<sup>2</sup> при нанесении в 2 слоя. При применении армирующей сетки между слоями общий расход до 2,4 кг/м<sup>2</sup>.
- Нанесение: валиком, кистью.
- Упаковка: ведра по 7,5 кг и 15 кг.
- Срок хранения: 24 месяца.



Техническая карта продукта доступна по ссылке

# Марегум EPX

Двухкомпонентная эпоксидно-полиуретановая смола, создающая эластичное водонепроницаемое покрытие, стойкое к химическим воздействиям, перед укладкой керамической плитки.

## ОБЛАСТЬ ПРИМЕНЕНИЯ

- Эластичная гидроизоляция полов и стен в пищевой промышленности, общественных столовых, технических помещениях, на пивоварнях, скотобойнях, молокозаводах и в других помещениях с агрессивным воздействием химических веществ перед укладкой плитки.

## ТЕХНИЧЕСКИЕ ХАРАКТЕРИСТИКИ

- Соотношение смешивания: компонент А: компонент В = 87:13.
- Жизнеспособность смеси: 30-40 минут.
- Начальное схватывание: 8 часов.
- Окончательное схватывание: 9 часов.
- Возможны пешие нагрузки: 24 часа.
- Ввод в эксплуатацию: 3 суток.
- Перекрывание трещин: 1,5 мм.
- Разрывное усилие при растяжении: 4 МПа.
- Нанесение: шпателем, валиком.
- Расход: 1,4 кг/м<sup>2</sup> Марегум EPX на 1 мм толщины.
- Хранение: 24 месяца.
- Упаковка: компонент А: 8,7 кг; компонент В: 1,3 кг.



Техническая карта продукта доступна по ссылке

# Planiseal 88

Осмотический цементный раствор для гидроизоляции кирпичных и бетонных конструкций, пригоден для контакта с питьевой водой.

## ОБЛАСТЬ ПРИМЕНЕНИЯ

- Обработка подземных кирпичных конструкций, подверженных воздействию воды и просачиванию воды при негативном давлении.
- Гидроизоляция бассейнов, резервуаров, бетонных и кирпичных емкостей, содержащих питьевую воду.
- Гидроизоляция бетонных и кирпичных емкостей, содержащих сточные воды.
- Дополнительное выравнивание и гидроизоляционный состав для заглубленных стен перед укладкой битумных мембран.
- Для наружных и внутренних работ.

- Прочность на растяжение при изгибе (МПа): > 1,5 (через 24 часа); > 6,0 (через 28 дн.).
- Прочность сцепления с бетонным основанием (МПа): > 2 (через 28 дн.).
- Морозостойкость покрытия, циклы: 300.
- Жесткая гидроизоляция с высокой износостойкостью.
- Отсутствует усадка.
- Отличная паропроницаемость.

## ОСНОВАНИЯ

- Бетонные конструкции.
- Цементные стяжки.
- Кирпичная кладка.

## КЛЮЧЕВЫЕ ПРЕИМУЩЕСТВА

- Водонепроницаемость:
  - при прямом давлении воды: W14;
  - при обратном давлении воды: W8.
- Пригоден для контакта с питьевой водой.
- Прочность на сжатие (МПа):
  - > 5 (через 24 часа);
  - > 25 (через 28 дн.).

## ТЕХНИЧЕСКИЕ ХАРАКТЕРИСТИКИ

- Время жизнеспособности смеси: 60 минут.
- Время ожидания: между слоями 5 часов.
- Время пуска в эксплуатацию: через 7 суток.
- Цвет: серый или белый.
- Расход: 1,6 кг/м<sup>2</sup> на 1 мм толщины.
- Нанесение: шпателем, кистью, распылением.
- Упаковка: мешки по 25 кг.
- Срок хранения: 12 месяцев.



Техническая карта продукта доступна по ссылке



# Mapenet 150

Щелочестойкая стекловолоконная сетка для армирования гидроизолирующих составов, мембран с удерживанием трещинообразования и выравнивающих материалов.

## ОБЛАСТЬ ПРИМЕНЕНИЯ

- Армирование Mapelastec, Mapelastec Smart, Monolastic или Monolastic Ultra, применяемых при гидроизоляции террас, балконов, плавательных бассейнов, ванных, душевых кабин и т.д. перед укладкой керамической плитки или натурального камня.
- Армирование защитного эластичного покрытия с Mapelastec, Mapelastec Smart, Monolastic или Monolastic Ultra, наносимого поверх оснований на цементной основе с трещинами внутри и снаружи помещений.
- Армирование гидроизоляции при помощи Mapegum WPS и Aquaflex, особенно на участках, подверженных напряжению.
- Армирование Mapegum WPS и Aquaflex при использовании в качестве сдерживающих трещины мембран поверх стяжек или стен с трещинами внутри помещений.
- Армирование Plastisol 1 при использовании для ремонта битумных мембран с трещинами и с Plastimul при нанесении на потрескавшееся основания.

## КЛЮЧЕВЫЕ ПРЕИМУЩЕСТВА

- Образуется армирующий слой, который предотвращает образование трещин.
- Сетка позволяет наносить финишный состав толщиной в 2 мм.
- Обеспечивает устойчивость к температурным изменениям.

## ТЕХНИЧЕСКИЕ ХАРАКТЕРИСТИКИ

- Размер ячеек: 4x4,5 мм.
- Вес: 157 г/м<sup>2</sup>.
- Упаковка: рулоны длиной 50 м и шириной 1 м.



[Техническая карта продукта доступна по ссылке](#)

# Mapeband

Прорезиненная лента с щелочестойкой тканью для цементных гидроизоляционных систем и жидких мембран.

## ОБЛАСТЬ ПРИМЕНЕНИЯ

- Гидроизоляция углов примыкания «стена-стена» и «пол-стена» перед нанесением гидроизоляционных материалов Mapelastec, Mapelastec Smart, Mapelastec Turbo или Mapelastec AquaDefence.
- Гибкая гидроизоляция деформационных швов на террасах и балконах и т.д. перед нанесением гидроизоляционных материалов Mapelastec, Mapelastec Smart, Mapelastec Turbo или Mapelastec AquaDefence;
- Герметизация труб и сливных отверстий в ванных комнатах, душевых и кухнях с применением манжет Mapeband.
- Герметизация деформационных швов в сборных панелях.

## ОСНОВАНИЯ

- Бетон.
- Дерево
- Гипсокартон и т.д.

## КЛЮЧЕВЫЕ ПРЕИМУЩЕСТВА

- Прочность на разрыв > 2 МПа.
- Предельное удлинение ≥ 300%.
- Паро- и водостойкая прорезиненная лента с щелочестойкой тканью по краям.

- Эластичность, в том числе при низких температурах.
- Устойчивость к переменным погодным условиям;
- Стойкость к щелочам, кислотам и солевым растворам (в особых случаях производите испытания перед использованием).

## ТЕХНИЧЕСКИЕ ХАРАКТЕРИСТИКИ

- Температура эксплуатации: от -20°C до +60°C.
- Щелочестойкость: изменение ≤ ± 20%.
- Упаковка:
  - рулоны по 50 метров шириной 120 мм;
  - рулоны по 10 метров шириной 120 мм;
  - угловые элементы 90° и 270°;
  - уплотняющие манжеты для труб 120x120 мм и 400x400 мм;
  - специальные элементы для Т-образных швов 515x315 мм;
  - специальные элементы для перекрестных швов 515x515 мм.



[Техническая карта продукта доступна по ссылке](#)



# Маребанд Easy

Резиновая лента между двумя слоями нетканого полотна для создания эластичных швов в системах гидроизоляции.

## ОБЛАСТЬ ПРИМЕНЕНИЯ

- Гидроизоляция углов примыкания «стена – стена» и «пол – стена».
- Эластичная гидроизоляция деформационных швов на террасах, балконах и т.д.

## ОСНОВАНИЯ

- Бетон.
- Дерево
- Гипсокартон и т.д.

## КЛЮЧЕВЫЕ ПРЕИМУЩЕСТВА

- Высокая эластичность с удлинением при разрыве более 300%.
- Прочность на растяжение (EN ISO 527-3) (Н/15 мм): 45.
- Простое нанесение благодаря отверстиям по краям ленты.
- Бесшовные наружные слои из нетканого полотна позволяют создавать швы между различными участками ленты непосредственно с помощью гидроизоляционного материала.
- Возможность обработки выбранным гидроизоляционным составом или клеем, используемым при приклеивании напольного/настенного покрытия.

## ТЕХНИЧЕСКИЕ ХАРАКТЕРИСТИКИ

- Температура эксплуатации: от -20°C до +60°C.
- Упаковка:
  - рулоны по 50 метров шириной 130 мм;
  - рулоны по 10 метров шириной 130 мм;
  - угловые элементы 90° и 270°;
  - манжеты для создания сквозных отверстий (200x200 мм и 400x400 мм).



Техническая карта продукта доступна по ссылке

# Маребанд TPE

TPE-лента для эластичной гидроизоляции конструкционных швов и мест, подверженных образованию трещин.

## ОБЛАСТЬ ПРИМЕНЕНИЯ

- Гидроизоляция конструкционных швов в дорожном, туннельном и гидротехническом строительстве, а также покрытие поверхностей, подверженных деформации от 5 мм до 10 мм.
- Герметизация конструкционных швов сборных панелей и на фасадах зданий.

## ОСНОВАНИЯ

- Бетонные конструкции.
- Железобетонные конструкции и т.д.

## КЛЮЧЕВЫЕ ПРЕИМУЩЕСТВА

- Прочность на разрыв > 4,5 МПа.
- Растяжение при разрыве ≥ 650%.
- Поддается свариванию с помощью горячего воздуха феном Leister.
- Возможность крепления при помощи метода «холодного сваривания» посредством нанесения контактного клея на обе поверхности.
- Эластичность даже при низких температурах.
- Стойкость к старению даже при воздействии атмосферных явлений и УФ-лучей.

## ТЕХНИЧЕСКИЕ ХАРАКТЕРИСТИКИ

- Цвет: серый.
- Температура эксплуатации: от -20°C до +80°C.
- Максимальное удлинение расширяющейся зоны:
  - Маребанд TPE 170: 5 мм;
  - Маребанд TPE 325: 10 мм.
- Упаковка:
  - Маребанд TPE 170 (ширина 17 см): рулоны 30 м x 17 см;
  - Маребанд TPE 325 (ширина 32,5 см): рулоны 30 м x 32,5 см.



Техническая карта продукта доступна по ссылке

# Маребанд Flex Roll

Лента для гидроизоляции компенсационных рабочих швов и трещин.

## ОБЛАСТЬ ПРИМЕНЕНИЯ

- Гидроизоляция компенсационных рабочих швов и трещин.
- Универсальное изделие, которое подходит для любых мест, где вода или влага проникает через элементы конструкций: контактирующие с землей; цокольные помещения и подземные гаражи; резервуары для хранения; дренажные и очистные сооружения; плавательные бассейны; шахты и туннели; электростанции; кровли и фасады.

## КЛЮЧЕВЫЕ ПРЕИМУЩЕСТВА

- Обладает отличной способностью к расширению, высокой водонепроницаемостью.
- Эластичный и деформируемый материал, в том числе при низких температурах, который обладает хорошей прочностью на растяжение, стойкий к микробам и гидролизу, к воздействию УФ-лучей, атмосферных явлений и старению, а также к широкому спектру химических веществ.
- Лента обладает прекрасной адгезией к эпоксидным клеям, таким как Adesilex PG4, Adesilex PG2 и Adesilex PG1.

## ТЕХНИЧЕСКИЕ ХАРАКТЕРИСТИКИ

- Цвет: светло-серый.
- Водонепроницаемость (EN 1928): до 8 бар.
- Температура эксплуатации: от -30 °С до +70 °С.
- Упаковка: ширина – 200/300/400/600/800 мм, толщина – 2 мм, длина рулона – 20 м.



Техническая карта продукта доступна по ссылке

# Adesilex PG4

Двухкомпонентный тиксотропный эпоксидный клей с модифицированной реологией, применяемый для приклеивания лент Маребанд и Маребанд ТРЕ, ПВХ-лент, Нуралоп и для структурного склеивания.

## ОБЛАСТЬ ПРИМЕНЕНИЯ

- Приклеивание синтетических лент, применяемых для гидроизоляционного применения и для ремонта, герметизации.
- Приклеивание элементов из бетона, железобетона, металла и натурального камня.

## КЛЮЧЕВЫЕ ПРЕИМУЩЕСТВА

- Благодаря продленной жизнеспособности смеси легко применяется даже при высоких температурах.
- Характеризуется низкой вязкостью, и как результат, предоставляет хорошее увлажнение основания. Это свойство делает его легким в нанесении шпателем на горизонтальные, вертикальные поверхности и потолки без оползания из-за его высокой тиксотропности.
- После смешивания затвердевает в течение 5 часов (при +23 °С) путем образования химических поперечных связей без усадки.
- Полученный раствор обладает высокими адгезивными характеристиками и значительной механической прочностью.
- Adesilex PG4 можно наносить даже на очень влажные поверхности, если нет стоячей воды.

## ТЕХНИЧЕСКИЕ ХАРАКТЕРИСТИКИ

- Цвет: серый.
- Расход: 1,6-1,65 кг/м² на 1 мм толщины.
- Упаковка: 6 кг (компонент А – 4,5 кг, компонент В – 1,5 кг).
- Срок хранения: 24 месяца.



Техническая карта продукта доступна по ссылке

# Idrostop

Гидрофильный эластичный профиль для герметизации рабочих швов.

## ОБЛАСТЬ ПРИМЕНЕНИЯ

- Гидроизоляция рабочих соединений в жилищном, промышленном строительстве и в строительстве гидросооружений.
- Создание водонепроницаемых соединений между бетонным основанием и вертикальной стеной между различными строительными материалами, например, между сталью и бетоном или камнем и бетоном, а также при прохождении стальной или ПВХ-трубы через монолитный бетон в плавательных бассейнах, очистных сооружениях, резервуарах и т.п.
- Создание временных усадочных швов с целью снижения риска образования трещин при производстве удлиненных или монолитных конструкций.
- Создание водонепроницаемых строительных соединений в местах, где затруднено использование обычных водоизолирующих средств из-за высокой плотности элементов усиления бетона.

## КЛЮЧЕВЫЕ ПРЕИМУЩЕСТВА

- Расширяется при непосредственном контакте с водой и создает активный барьер против давления воды как положительного, так и отрицательного.

- Сохраняет свои свойства неизменными даже при воздействии воды с агрессивными реагентами, например, соленой воды – морской воды – и сточных вод с заводов и очистных сооружений.

## ТЕХНИЧЕСКИЕ ХАРАКТЕРИСТИКИ

- Цвет: синий.
- Размер: 20x10 мм (IDROSTOP 10); 20x15 мм (IDROSTOP 20); 20x25 мм (IDROSTOP 25).
- Расширение в воде:
  - через 24 часа: 45%;
  - через 3 дня: 70%;
  - через 7 дней: 120%.
- Водонепроницаемость: до 5 атм.
- Твердость по Шору в соответствии с DIN 53505: 25-35.
- Срок хранения: 12 месяцев.

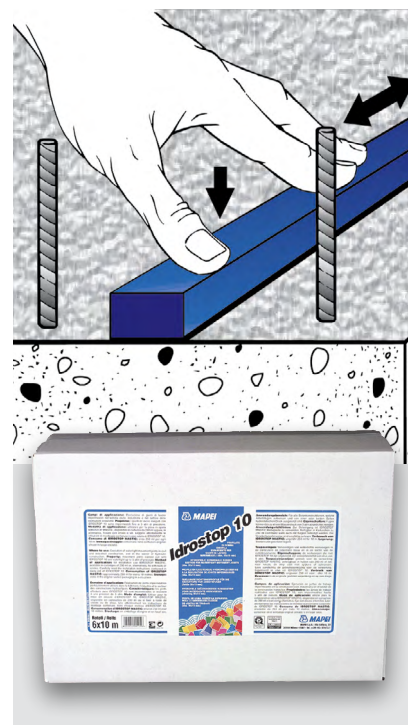

Техническая карта продукта доступна по ссылке

# Idrostop Mastic

Однокомпонентный клей для установки профилей Idrostop.

## ОБЛАСТЬ ПРИМЕНЕНИЯ

- Предназначен для установки гидрофильного расширяющегося резинового профиля Idrostop в холодных швах между фундаментной плитой и вертикальными стенами перед заливкой бетона, а также вокруг ПВХ и стальных труб перед заливкой бетона.

## КЛЮЧЕВЫЕ ПРЕИМУЩЕСТВА

- Представляет собой тиксотропную пасту, легко наносимую на вертикальные и горизонтальные поверхности.
- Не содержит растворителей.
- Очень низкая эмиссия летучих органических веществ.
- При температуре +5°C до +35°C он затвердевает под воздействием влаги в воздухе с образованием эластичного пластикового слоя.
- Отлично сцепляется с поверхностями, при условии, что они чистые и прочные.
- Кремообразная консистенция компенсирует небольшие перепады в плоскости основания, где должен быть применен профиль Idrostop.

## ТЕХНИЧЕСКИЕ ХАРАКТЕРИСТИКИ

- Цвет: белый.
- Температура нанесения: от +5°C до +35°C.
- Окончательное схватывание: через 24 часа.
- Твердость по Шору А: 80.
- Прочность на разрыв: 14 Н/мм<sup>2</sup> (через 7 дней).
- Температура эксплуатации: от -40°C до +90°C.
- Расход: примерно 300 мл на каждые 5 погонных метров Idrostop.
- Упаковка: коробки, содержащие 12 картриджей по 300 мл.



Техническая карта продукта доступна по ссылке



# Maperproof Swell

Однокомпонентный герметик, расширяющийся под действием воды, используемый для гидроизоляции и заполнения трещин в бетоне.

## ОБЛАСТЬ ПРИМЕНЕНИЯ

- Герметизация трубопроводов, проходящих сквозь бетон.
- Герметизация проставок в опалубке.
- Герметизация холодных швов в армированном бетоне.
- Герметизация трещин в армированном бетоне, через которые сочится вода.
- Склеивание различных типов швов.
- Герметизация закладных элементов под установку прожекторов и форсунок в плавательных бассейнах и резервуарах;
- Герметизация конструктивных швов в бетонных стенах.

## ОСНОВАНИЯ

- Бетонные конструкции.
- Железобетонные конструкции и т.д.

## КЛЮЧЕВЫЕ ПРЕИМУЩЕСТВА

- Твердость А по Шору (DIN 53505): 32.
- Удлинение (DIN 53504): > 700%.
- Прочность на разрыв (DIN 53504): 2,5 Н/мм<sup>2</sup>.
- Модуль эластичности при 100% удлинении (DIN 53504): 0,55 Н/мм<sup>2</sup>.
- Прочность на отрыв ISO 34-1: 10 Н/мм.
- Может применяться на влажных или неровных поверхностях при различных температурах, течах и просачивании воды.

## ТЕХНИЧЕСКИЕ ХАРАКТЕРИСТИКИ

- Объемное расширение в воде: минимум 100%.
- Формирование пленки на поверхности: через 180-200 мин.
- Время полимеризации: 2 мм за 9 часов.
- Цвет: светло-серый.
- Расход: одного картриджа хватает примерно на 3 погонных метра.
- Упаковка: коробки с 6 картриджами по 320 мл.
- Срок хранения: 12 месяцев.



[Техническая карта продукта доступна по ссылке](#)

# Drain Vertical / Lateral

Комплект для монтажа сливных трапов в полах. Идеально подходит для обустройства водостоков террас, балконов, ванных комнат, котельных, душевых и т.д.

## ОБЛАСТЬ ПРИМЕНЕНИЯ

Drain Vertical и Drain Lateral используются для обустройства вертикальных и горизонтальных сливных трапов и их соединения в сплошной слой с гидроизоляционными мембранами Mapelastic, Mapelastic Smart, Mapelastic AquaDefense или Maregum WPS:

- устройство сливных трапов на балконах и террасах;
- устройство сливных трапов в ванных комнатах;
- устройство сливных трапов в котельных;
- устройство сливных трапов в уборных;
- устройство сливных трапов в помещениях с высокой влажностью.

## КЛЮЧЕВЫЕ ПРЕИМУЩЕСТВА

- Полная совместимость и идеальное герметичное соединение сливного отверстия с системами гидроизоляции.
- Благодаря удлиняющей насадке высота сливного отверстия может регулироваться под

различную толщину гидроизоляции; вся вода, которая просачивается между плиткой и слоем гидроизоляции, попадает в сливное отверстие и не собирается на полу.

- Затвор с клапаном «антизапах» препятствует попаданию в помещение неприятных запахов при отсутствии воды.

## ТЕХНИЧЕСКИЕ ХАРАКТЕРИСТИКИ

- Упаковка: Drain Vertical и Drain Lateral поставляются в комплектах:
  - вертикальная или поперечная полипропиленовая дренажная труба с уже вклеены фартуком 400x400 мм; сливные трубы Drain Vertical доступны в 5 различных диаметрах (50, 75, 82, 90 и 100 мм), а трубы Drain Lateral поставляются в трех размерах (50, 75 и 90 мм);
  - телескопический удлинитель;
  - заглушка «от запаха»;
  - съемная решетка из нержавеющей стали.

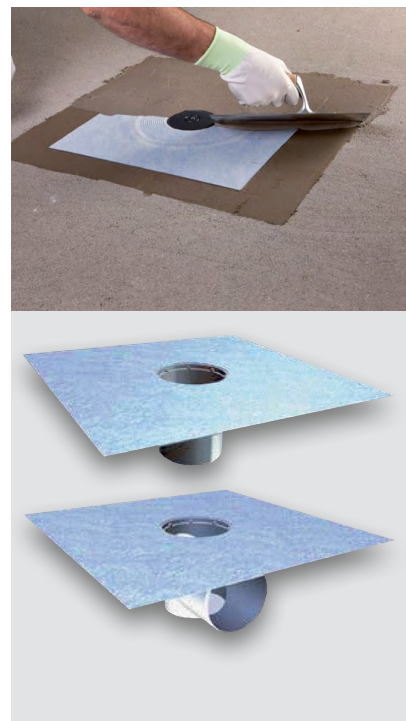

[Техническая карта продукта доступна по ссылке](#)



# Kerabond T-R

Высокоэффективный клей на цементной основе для керамической плитки и керамогранита.

## ОБЛАСТЬ ПРИМЕНЕНИЯ

- Внутренняя и внешняя облицовка керамической плиткой, мозаикой и керамогранитом (форматом до 1600 см<sup>2</sup> внутри помещений) любого типа полов, стен и потолков.
- Точечное приклеивание изолирующих материалов (пенополистирол, пенополиуретан, минеральная и стекловата, оргалит, звукоизолирующие панели и пр.).
- Укладка плитки на полы с электрообогревом.

## ОСНОВАНИЯ

- Цементно-известковые и цементные штукатурки.
- Цементные стяжки, как обычного, так и армированного плавающего типов, при условии, что они были выдержаны и высушены.
- Гипсовые основания и ангидридные стяжки после обработки грунтовкой Primer G.

## С латексной добавкой Isolastic:

- на стенах из газобетона;
- на сборных бетонных или монолитных конструкциях;
- для крупноформатных керамических плиток;
- для укладки стеклянной мозаики;
- для укладки природного камня.

## КЛЮЧЕВЫЕ ПРЕИМУЩЕСТВА

- Прочность клеевого соединения (адгезия):
  - после выдерживания в воздушно-сухой среде (через 28 дней):  $\geq 1,4$  МПа;
  - после выдерживания при высоких температурах:  $\geq 0,8$  МПа;
  - после выдерживания в водной среде:  $\geq 0,9$  МПа;
  - после циклов замораживания и оттаивания:  $\geq 1,2$  МПа.
- Водостойкий и морозостойкий.
- Тиксотропный, не оплзает на вертикальных поверхностях.
- При замешивании Kerabond T-R на латексе Isolastic вместо воды достигает улучшение характеристик, которые переходят таким образом в соответствие с требованиями класса C2 (цементный клей улучшенный) и класса S2 (высокоэластичный клей) согласно ГОСТ Р 56387.

## ТЕХНИЧЕСКИЕ ХАРАКТЕРИСТИКИ

- Класс по ГОСТ Р 56387-2018: C1T.
- Время жизнеспособности смеси: до 8 часов.
- Время корректировки плитки: до 45 минут.
- Заполнение швов:
  - на стенах: через 4-8 часов;
  - на полах: через 24 часа.
- Легкие пешие нагрузки: через 24 часа.
- Пуск в эксплуатацию: через 14 суток.
- Цвет: серый и белый.
- Расход: 2-5 кг/м<sup>2</sup>.
- Упаковка: мешки по 25 кг.
- Срок хранения: 12 месяцев.



[Техническая карта продукта доступна по ссылке](#)

# Adesilex P7

Улучшенный тиксотропный клей на цементной основе класса C2T для керамической плитки и керамогранита малого и среднего формата.

## ОБЛАСТЬ ПРИМЕНЕНИЯ

- Укладка керамической плитки и мозаики, керамогранита на пол, стены и потолок внутри и вне помещений.
- Точечное приклеивание изоляционных материалов: пенополистирола и минеральной ваты, цементно-стружечных плит, звукоизоляционных панелей и пр.

## ОСНОВАНИЯ

- Цементно-известковые и цементные штукатурки.
- Цементные стяжки, как обычного, так и армированного плавающего типов, при условии, что они были выдержаны и высушены;
- Гипсовые или ангидридные основания после обработки грунтовкой Primer G.
- Гипсокартон.
- Полы с подогревом.
- Покрашенные стены внутри помещений, при условии, что краска хорошо держится на основании.
- Укладка поверх существующих облицовок.

## КЛЮЧЕВЫЕ ПРЕИМУЩЕСТВА

- Прочность клеевого соединения (адгезия):
  - после выдерживания в воздушно-сухой среде (через 28 дней):  $\geq 1,4$  МПа;
  - после выдерживания при высоких температурах:  $\geq 1,3$  МПа;
  - после выдерживания в водной среде:  $\geq 1,1$  МПа;
  - после циклов замораживания и оттаивания:  $\geq 1,5$  МПа.
- Водостойкий и морозостойкий.
- Тиксотропный, Adesilex P7 обеспечивает возможность укладки облицовки на вертикальных поверхностях без сползания или скольжения даже при использовании тяжелой плитки.
- Подходит для резких перепадов температур.

## ТЕХНИЧЕСКИЕ ХАРАКТЕРИСТИКИ

- Класс по ГОСТ Р 56387-2018: C2T.
- Время жизнеспособности смеси: до 8 часов.
- Время корректировки плитки: до 60 минут.
- Заполнение швов:
  - на стенах: через 4-8 часов;
  - на полах: через 24 часа.
- Легкие пешие нагрузки: через 24 часа.
- Пуск в эксплуатацию: через 14 суток.
- Цвет: серый и белый.
- Расход: 2-5 кг/м<sup>2</sup>.
- Упаковка: мешки по 25 кг.
- Срок хранения: 12 месяцев.



[Техническая карта продукта доступна по ссылке](#)

Клеи для укладки керамической плитки, керамогранита и натурального камня

Описание продукции

# Adesilex P9

Высококачественный клей на цементной основе класса C2TE для керамической плитки, керамогранита и натурального камня.

## ОБЛАСТЬ ПРИМЕНЕНИЯ

- Наружное и внутреннее приклеивание керамической мозаики, плитки и керамогранита любого типа на стены, полы и потолки.
- Точечное приклеивание изоляционных материалов: пенополистирола и минеральной ваты, цементно-стружечных плит, звукоизоляционных панелей и пр.

## ОСНОВАНИЯ

- Стены с покрытием из цементной и цементно-известковой штукатурки или строительного раствора.
- Цементные стяжки при условии, что они были выдержаны и высушены.
- Гипсовые или ангидридные основания после обработки грунтовкой Primer G.
- Гипсокартон или листы из ГВЛ.
- Полы с подогревом.
- Внутренние стены из ячеистых цементных блоков.
- Крашенные внутренние стены при условии, что краска надежно прилегает.
- Укладка поверх существующих облицовок.
- Приклеивание плитки малого формата в бассейнах и ваннах.

## КЛЮЧЕВЫЕ ПРЕИМУЩЕСТВА

- Прочность клеевого соединения (адгезия):
  - после выдерживания в воздушно-сухой среде (через 28 дней):  $\geq 1,5$  МПа;
  - после выдерживания при высоких температурах:  $\geq 1,4$  МПа;
  - после выдерживания в водной среде:  $\geq 1,1$  МПа;
  - после циклов замораживания и оттаивания:  $\geq 1,5$  МПа.
- Тиксотропный, Adesilex P9 обеспечивает возможность укладки облицовки на вертикальных поверхностях без сползания или скопления даже при использовании тяжелой плитки.
- Отличное прилегание ко всем материалам, часто используемым в строительстве.
- Продленное открытое время и время корректировки.

## ТЕХНИЧЕСКИЕ ХАРАКТЕРИСТИКИ

- Класс по ГОСТ Р 56387-2018: C2TE.
- Время жизнеспособности смеси: до 8 часов.
- Время корректировки плитки: до 60 минут.
- Заполнение швов:
  - на стенах: через 4-8 часов;
  - на полах: через 24 часа.
- Легкие пешие нагрузки: через 24 часа.
- Пуск в эксплуатацию: через 14 суток.
- Цвет: серый и белый.
- Расход: 2-5 кг/м<sup>2</sup>.
- Упаковка: мешки по 25 кг.
- Срок хранения: 12 месяцев.



[Техническая карта продукта доступна по ссылке](#)

# Adesilex P10

Улучшенный тиксотропный клей на цементной основе класса C2TE для керамической плитки, керамогранита, натурального камня. Благодаря идеально белому цвету подходит для укладки стеклянной и мраморной мозаики.

## ОБЛАСТЬ ПРИМЕНЕНИЯ

- Стеклянная, керамическая или мраморная мозаика, в том числе и при значительном весе этих элементов.
- Керамогранит, керамическая плитка небольшого и среднего форматов.
- Точечное приклеивание изоляционных материалов: пенополистирола, минеральной ваты, цементно-стружечных плит, звукоизоляционных панелей и пр.

## ОСНОВАНИЯ

- Приклеивание стеклянной и керамической мозаики, мрамора на цементную штукатурку или строительный раствор, в том числе сверху вниз.
- Приклеивание мозаики поверх профилированного основания, причем исключается сползание элементов.
- Приклеивание мозаики на гипсокартонные листы.

поверхностях без сползания или скопления даже при использовании тяжелой плитки.

- Отличное прилегание ко всем материалам, часто используемым в строительстве.
- Продленное открытое время и время корректировки.

## С латексной добавкой Isolastic:

- укладка стеклянной или керамической мозаики на бумажной подложке или сетке на полы или вертикальные поверхности внутри и снаружи помещений;
- укладка стеклянной и керамической мозаики на неабсорбирующие поверхности (Mapelastic, Maregum WPS, плитки и т.д.);
- укладка стеклянной или керамической мозаики на гибкие основания (гипсокартон, цементные армированные основания, деревянные основания, при условии, что они хорошо закреплены).

## ТЕХНИЧЕСКИЕ ХАРАКТЕРИСТИКИ

## КЛЮЧЕВЫЕ ПРЕИМУЩЕСТВА

- Прочность клеевого соединения (адгезия):
  - после выдерживания в воздушно-сухой среде (через 28 дней):  $\geq 1,5$  МПа;
  - после выдерживания при высоких температурах:  $\geq 1,4$  МПа;
  - после выдерживания в водной среде:  $\geq 1,3$  МПа;
  - после циклов замораживания и оттаивания:  $\geq 1,4$  МПа.
- Тиксотропный, Adesilex P9 обеспечивает возможность укладки облицовки на вертикальных

- Класс по ГОСТ Р 56387-2018: C2TE.
- Время жизнеспособности смеси: до 8 часов.
- Время корректировки плитки: до 45 минут.
- Заполнение швов:
  - на стенах: через 4-8 часов;
  - на полах: через 24 часа.
- Легкие пешие нагрузки: через 24 часа.
- Пуск в эксплуатацию: через 14 суток.
- Цвет: белый.
- Расход: 2-5 кг/м<sup>2</sup>.
- Упаковка: мешки по 25 кг.
- Срок хранения: 12 месяцев.



[Техническая карта продукта доступна по ссылке](#)

Клеи для укладки керамической плитки, керамогранита и натурального камня

Описание продукции

АО «МАПЕИ»  
www.mapei.ru

Лист 66

# Keraflex Maxi S1

Улучшенный эластичный клей на цементной основе без сползания и увеличенным открытым временем для керамической плитки, керамогранита крупного формата и натурального камня.

## ОБЛАСТЬ ПРИМЕНЕНИЯ

- Укладка с толщиной нанесения до 15 мм внутри и снаружи помещений керамической плитки любого типа и размера на неровные основания без предварительного выравнивания.
- Укладка натурального камня внутри и снаружи помещений при условии, что камень не чувствителен к влаге.
- Точечное приклеивание изоляционных материалов: полистирола, пенополиуретана, минеральной ваты и стекловаты, оргалита, звукоизоляционных панелей и пр.

## ОСНОВАНИЯ

- Цементные штукатурки.
- Предварительно обработанные грунтовками гипсовые штукатурки и ангидридные стяжки.
- Стены, покрытые цементной или цементно-известковой штукатуркой.
- Гидроизоляционные покрытия, выполненные из продуктов серии Mapelastic или Maregum WPS.
- Трещиностойкая система Mapetex Vlies.
- Укладка поверх существующих мозаичных или мраморных напольных покрытий и выдержанного бетона.
- Облицовка стен и полов поверх гидроизоляционного покрытия Mapelastic.
- Жестко закрепленные гипсокартонные плиты.
- Облицовка полов, подверженных интенсивному движению.

## КЛЮЧЕВЫЕ ПРЕИМУЩЕСТВА

- Прочность клеевого соединения (адгезия):

- после выдерживания в воздушно-сухой среде (через 28 дней):  $\geq 2,6$  МПа;
- после выдерживания при высоких температурах:  $\geq 2,5$  МПа;
- после выдерживания в водной среде:  $\geq 1,1$  МПа;
- после циклов замораживания и оттаивания:  $\geq 1,3$  МПа.

- Отсутствует сползание на вертикальных поверхностях.
- Высокая эластичность, что обеспечивает возможность укладки крупноформатных плит, в т.ч. в условиях с большим перепадом температур.
- Увеличенное открытое время работы — 30 минут.
- Водостойкий и морозостойкий.

## ТЕХНИЧЕСКИЕ ХАРАКТЕРИСТИКИ

- Класс по ГОСТ Р 56387-2018: C2TE S1.
- Деформативность согласно стандарту EN 12004 и ГОСТ Р 56387-2018: S1 - деформативный.
- Время жизнеспособности смеси: до 8 часов.
- Время корректировки плитки: до 60 минут.
- Заполнение швов:
  - на стенах: через 4-8 часов;
  - на полах: через 24 часа.
- Легкие пешие нагрузки: через 24 часа.
- Пуск в эксплуатацию: через 14 суток.
- Цвет: серый и белый.
- Расход: 2-12 кг/м<sup>2</sup>.
- Упаковка: мешки по 25 кг.
- Срок хранения: 12 месяцев.



[Техническая карта продукта доступна по ссылке](#)

# Granirapid

Быстрохватывающийся высококачественный двухкомпонентный клей для керамической плитки, природного и искусственного камня.

## ОБЛАСТЬ ПРИМЕНЕНИЯ

- Внутренняя и внешняя облицовка полов и стен керамической плиткой и керамогранитом, любым типом камня: мрамор, натуральный и искусственный камень.
- Укладка резиновых покрытий на цементные основания (обратная сторона с выступами или с креплением «ласточкин хвост») внутри и снаружи помещений, а также на участках, подверженных интенсивным механическим нагрузкам.

## ОСНОВАНИЯ

- Цементные штукатурки и цементные стяжки.
- Предварительно обработанные грунтовками гипсовые штукатурки и ангидридные стяжки.
- Полы с подогревом.
- Гидроизоляционные покрытия, выполненные из продуктов серии Mapelastic или Maregum WPS.
- Укладка поверх существующих мозаичных или мраморных напольных покрытий, выдержанного бетона.
- Адгезионные и плавающие цементные стяжки из Маресет, Маресет Pronto, Торсет или Торсет Pronto.

## КЛЮЧЕВЫЕ ПРЕИМУЩЕСТВА

- Прочность клеевого соединения (адгезия):
  - после выдерживания в воздушно-сухой среде (через 28 дней):  $\geq 2,5$  МПа;
  - после выдерживания при высоких температурах:  $\geq 2,2$  МПа;
  - после выдерживания в водной среде:  $\geq 1,3$  МПа;
  - после циклов замораживания и оттаивания:  $\geq 1,4$  МПа.

- Быстрохватывающийся, подходит для влажных чувствительных пород натурального камня и крупного формата.
- Высокая эластичность, что обеспечивает возможность укладки крупноформатных плит в т.ч. в условиях с большим перепадом температур.
- Водостойкий и морозостойкий.

## ТЕХНИЧЕСКИЕ ХАРАКТЕРИСТИКИ

- Класс по ГОСТ Р 56387-2018: C2F S1.
- Деформативность согласно стандарту EN 12004 и ГОСТ Р 56387-2018: S1 – деформативный.
- Цвет: серый и белый.
- Расход: 2-8 кг/м<sup>2</sup>.
- Упаковка:
  - белый Granirapid: комплект по 28 кг (компонент А: мешок 22,5 кг, компонент Б: канистра 5,5 кг);
  - серый Granirapid: комплект по 30,5 кг (компонент А: мешок 25 кг, компонент Б: канистра 5,5 кг).
- Срок хранения: 12 месяцев.



[Техническая карта продукта доступна по ссылке](#)



Клеи для укладки керамической плитки, керамогранита и натурального камня

Описание продукции

# Ultralite S1

Цементный однокомпонентный клей с высокими эксплуатационными свойствами, легкий, деформативный, с нулевым вертикальным сползанием, с увеличенным временем нахождения в открытом состоянии, с высочайшей производительностью, легко наносимый шпателем, для керамической плитки, натурального камня и тонкого керамогранита.

## ОБЛАСТЬ ПРИМЕНЕНИЯ

- Укладка внутри и снаружи помещений керамических плиток любого типа и размера (двойной обжиг, одинарный обжиг, керамогранит, клинкер, и т.д.).
- Укладка всех типов мозаики внутри и снаружи помещений, в т.ч. в плавательных бассейнах.
- Укладка внутри и снаружи помещений плит из натурального камня (при условии, что они стабильны и не чувствительны к воздействию влаги).
- Укладка плит из тонкого керамогранита на полы и стены, включая фасады.

## ОСНОВАНИЯ

- Цементные и ангидридные стяжки.
- Полы с подогревом.
- Цементные, цементно-известковые и гипсовые штукатурки.
- Гипсокартонные листы, сборные панели, цементно-стружечные плиты.
- Гидроизоляционные покрытия Mapelastc, Mapelastc Smart, Mapelastc AquaDefense и Marepugum WPS.
- Укладка на основания из сборного и монолитного бетона.

## КЛЮЧЕВЫЕ ПРЕИМУЩЕСТВА

- Прочность клеевого соединения (адгезия):
  - после выдерживания в воздушно-сухой среде (через 28 дней):  $\geq 2,0$  МПа;
  - после выдерживания при высоких температурах:  $\geq 2,0$  МПа;

- после выдерживания в водной среде:  $\geq 1,3$  МПа;
- после циклов замораживания и оттаивания:  $\geq 1,5$  МПа.
- Оптимальная способность компенсации деформации основания или плиток.
- Высокая адгезия ко всем традиционным материалам, применяемым в строительстве;
- Нулевое вертикальное оползание.
- Увеличенное время нахождения в открытом состоянии (на поверхности) и время корректировки плитки после укладки.
- Легкая кремообразная консистенция с высоким смачиванием обратной стороны плит.

## ТЕХНИЧЕСКИЕ ХАРАКТЕРИСТИКИ

- Класс по ГОСТ Р 56387-2018: С2ТЕ S1.
- Деформативность согласно стандарту EN 12004 и ГОСТ Р 56387-2018: S1 - деформативный.
- Время жизнеспособности смеси: до 8 часов.
- Время корректировки плитки: 45 минут.
- Заполнение швов:
  - на стенах: через 4-8 часов;
  - на полах: через 24 часа.
- Легкие пешие нагрузки: через 24 часа.
- Пуск в эксплуатацию: через 14 суток.
- Цвет: серый и белый.
- Расход: 1-2,5 кг/м<sup>2</sup>.
- Упаковка: мешки по 15 кг.
- Срок хранения: 12 месяцев.



Техническая карта продукта доступна по ссылке

# Ultralite S2

Однокомпонентный клей на цементной основе с высокими эксплуатационными свойствами, высокодеформативный, облегченный, с увеличенным открытым временем, очень низким расходом и отличной удобоукладываемостью для керамической плитки и натурального камня, идеален для укладки тонкого керамогранита

## ОБЛАСТЬ ПРИМЕНЕНИЯ

- Укладка внутри и снаружи помещений керамических плиток любого типа и размера (двойной обжиг, одинарный обжиг, керамогранит, клинкер, и т.д.).
- Укладка материалов из натурального камня внутри и снаружи помещений (при условии, что они прочны и не чувствительны к воздействию влаги).
- Укладка всех типов и размеров тонкого керамогранита на полы и стены, включая фасады.
- Укладка всех типов мозаики внутри и снаружи помещений, в том числе в бассейнах.

## ОСНОВАНИЯ

- Стяжки с полусухой укладкой, самовыравнивающиеся и ангидридные.
- Полы с подогревом.
- Цементные, цементно-известковые и гипсовые штукатурки.
- Гипсокартонные листы, сборные панели, фиброцементные панели.
- Укладка поверх гидроизоляционных покрытий Mapelastc, Mapelastc Smart, Mapelastc AquaDefense, Monolastic и Marepugum WPS.
- Укладка на основания из сборного и монолитного бетона.

## КЛЮЧЕВЫЕ ПРЕИМУЩЕСТВА

- Прочность клеевого соединения (адгезия):
  - после выдерживания в воздушно-сухой среде (через 28 дней):  $\geq 2,5$  МПа;
  - после выдерживания при высоких температурах:  $\geq 3,0$  МПа;

- после выдерживания в водной среде:  $\geq 1,5$  МПа;
- после циклов замораживания и оттаивания:  $\geq 1,5$  МПа.
- Оптимальная способность компенсации деформации основания или плиток.
- Отличная смачивающая способность тыльной стороны плитки для беспустотной укладки.
- Высокая адгезия ко всем традиционным материалам, применяемым в строительстве;
- Очень низкий расход.
- Увеличенное время нахождения в открытом состоянии (на поверхности) и время корректировки плитки после укладки.
- Легкая кремообразная консистенция.

## ТЕХНИЧЕСКИЕ ХАРАКТЕРИСТИКИ

- Класс по ГОСТ Р 56387-2018: С2Е S2.
- Деформативность согласно стандарту EN 12004 и ГОСТ Р 56387-2018: S2 - высокодеформативный.
- Время жизнеспособности смеси: более 8 часов.
- Время корректировки плитки: 45 минут.
- Заполнение швов:
  - на стенах: через 4-8 часов;
  - на полах: через 24 часа.
- Легкие пешие нагрузки: через 24 часа.
- Пуск в эксплуатацию: через 14 суток.
- Цвет: серый и белый.
- Расход: 1-2,5 кг/м<sup>2</sup>.
- Упаковка: мешки по 15 кг.
- Срок хранения: 12 месяцев.



Техническая карта продукта доступна по ссылке

Клеи для укладки керамической плитки, керамогранита и натурального камня

Описание продукции

АО «МАПЕИ»  
www.mapei.ru

Лист 68

# Keralastic T

Универсальный двухкомпонентный эпоксидно-полиуретановый клей класса R2T для укладки керамической плитки, натурального и искусственного камня.

## ОБЛАСТЬ ПРИМЕНЕНИЯ

- Укладка керамической плитки, каменных плит и мозаики любого типа внутри и снаружи помещений.
- Укладка природного и искусственного камня (мрамор всех типов, кровельный сланец и т.д.), в том числе подверженного деформациям под действием влаги.

## ОСНОВАНИЯ

- Стяжки и штукатурки.
- Бетон и асфальт.
- Дерево.
- Металл.
- ПВХ.
- Армированный полиэфир.
- Асбестоцемент.
- Гипс.
- Гипсокартон, сборно-блочные гипсовые панели.

## КЛЮЧЕВЫЕ ПРЕИМУЩЕСТВА

- Прочность клеевого соединения (адгезия) при сдвиге согласно стандарту EN 12003:
  - после выдерживания в воздушно-сухой среде (через 28 дней): >2,6 МПа;
  - после выдерживания при высоких температурах: >2,6 МПа;
  - после выдерживания в водной среде: >2,0 МПа.

- Высокая долговечность и стойкость к старению.
- Повышенная эластичность.
- Высокая тиксотропность: может наноситься на вертикальные поверхности и способен удерживать тяжелую плитку большого формата. Стойкость к сползанию этого клея соответствует евронорме EN 13108.

## ТЕХНИЧЕСКИЕ ХАРАКТЕРИСТИКИ

- Класс по ГОСТ Р 56387-2018: R2T.
- Время жизнеспособности смеси: 30-40 минут.
- Время корректировки плитки: 90 минут.
- Легкие пешие нагрузки: через 12 часов.
- Пуск в эксплуатацию: через 7 суток.
- Цвет: белый.
- Расход: 2-5 кг/м<sup>2</sup>.
- Упаковка:
  - 10 кг (компонент А: 9,4 кг + компонент В: 0,6 кг);
  - 5 кг (компонент А: 4,7 кг + компонент В: 0,3 кг).
- Срок хранения: 24 месяца.



[Техническая карта продукта доступна по ссылке](#)

# Kerapoxy Adhesive

Улучшенный двухкомпонентный эпоксидный клей для укладки керамической плитки, керамогранита, клинкера и натурального камня.

## ОБЛАСТЬ ПРИМЕНЕНИЯ

- Укладка керамической плитки, керамогранита, клинкера и натурального камня на полы и стены внутри и снаружи помещений на все поверхности, обычно используемые в строительстве.

## ОСНОВАНИЯ

- Цементно-песчаные стяжки и штукатурки, бетон.
- Композитные основания.
- Гидроизоляционное покрытие из Mapegum EPX.
- Старые плиточные и каменные облицовки.

## КЛЮЧЕВЫЕ ПРЕИМУЩЕСТВА

- Прочность клеевого соединения (адгезия) при сдвиге согласно стандарту EN 12003:
  - после выдерживания в воздушно-сухой среде: >7,0 МПа;
  - после выдерживания при высоких температурах: >4,0 МПа;
  - после выдерживания в водной среде: >4,0 МПа.
- Нулевое вертикальное оползание.
- Высокая долговечность и стойкость к старению.
- Высокая адгезия ко всем традиционным материалам, применяемым в строительстве.
- Высокая химическая стойкость.

## ТЕХНИЧЕСКИЕ ХАРАКТЕРИСТИКИ

- Класс по ГОСТ Р 56387-2018: R2T.
- Время жизнеспособности смеси: до 60 минут.
- Время корректировки плитки: 130 минут.
- Легкие пешие нагрузки: через 10-12 часов.
- Пуск в эксплуатацию: через 2 суток.
- Цвет: серый.
- Расход: 2-5 кг/м<sup>2</sup>.
- Упаковка: комплекты по 10 кг (компонент А: ведро 8 кг + компонент В: канистра 2 кг).
- Срок хранения: 24 месяца.



[Техническая карта продукта доступна по ссылке](#)

Клеи для укладки керамической плитки, керамогранита и натурального камня

Описание продукции

АО «МАПЕИ»  
www.mapei.ru

Лист 69

# Ultrabond Eco PU 2K

Двухкомпонентный тиксотропный полиуретановый клей класса R2T с очень низкой эмиссией летучих органических соединений для укладки керамической плитки и камня.

## ОБЛАСТЬ ПРИМЕНЕНИЯ

- Укладка керамической плитки, материалов из камня и мозаики на все типы полов и стен внутри и снаружи помещений.
- Облицовка керамической плиткой, камнем и мозаикой внешних террас и балконов, а также эксплуатируемых плоских и купольных крыш.
- Укладка искусственного и натурального камня, в том числе подверженного значительным деформациям и изменениям размеров под влиянием воды.

## ОСНОВАНИЯ

- Стяжки и штукатурки.
- Бетон.
- Фиброцементные плиты.
- Гипсовые штукатурки и сборные гипсовые панели.
- Металл.
- ПВХ.
- Дерево, фанера.
- Композитные поверхности.

## КЛЮЧЕВЫЕ ПРЕИМУЩЕСТВА

- Прочность клеевого соединения (адгезия) при сдвиге согласно стандарту EN 12003:
  - после выдерживания в воздушно-сухой среде: >2,0 МПа;

- после выдерживания при высоких температурах: >2,0 МПа;
- после выдерживания в водной среде: >2,0 МПа.
- Высокая адгезия ко всем традиционным материалам, применяемым в строительстве.
- Повышенная эластичность.
- Может наноситься на вертикальные поверхности без оползания, что позволяет удерживать тяжелую крупноформатную плитку.
- Подходит для людей с аллергией на эпоксидные и эпоксидно-полиуретановые материалы.
- Очень низкое содержание летучих органических соединений — класс EC1 Plus.

## ТЕХНИЧЕСКИЕ ХАРАКТЕРИСТИКИ

- Класс по ГОСТ Р 56387-2018: R2T.
- Время жизнеспособности смеси: 20-30 минут.
- Время корректировки плитки: 70 минут.
- Легкие пешие нагрузки: через 12 часов.
- Пуск в эксплуатацию: через 7 суток.
- Цвет: белый.
- Расход: 2-5 кг/м<sup>2</sup>.
- Упаковка:
  - 10 кг (компонент А: 8,8 кг + компонент В: 1,2 кг);
  - 5 кг (компонент А: 4,4 кг + компонент В: 0,6 кг).
- Срок хранения: 12 месяцев.



[Техническая карта продукта доступна по ссылке](#)

# Ultracolor Plus

Высококачественный быстросхватывающийся и быстросохнущий модифицированный полимерами не подверженный высолообразованию и не содержащий портландцемент шовный наполнитель с гидрофобным (DropEffect®) и антигрибковым (BioBlock®) эффектами.

#### ОБЛАСТЬ ПРИМЕНЕНИЯ

- Подходит для всех типов облицовочных материалов: плитки двойного или одинарного обжига, керамогранита, клинкера, глиняной плитки, природного камня, гранита и агломератов и т.д. С помощью Ultracolor Plus можно скрыть незначительные дефекты стыков мраморной или стеклянной мозаики, мозаичных панно.
- Для зон с повышенной эксплуатационной нагрузкой, а также бассейнов, душевых кабин и теплых полов;
- Для внутренних и внешних работ.

#### КЛЮЧЕВЫЕ ПРЕИМУЩЕСТВА

- Прочность на сжатие — >35 МПа.
- Ширина шва: до 20 мм.
- Технология DropEffect® придает швам влагоотталкивающие свойства, уменьшает степень загрязнения швов и облегчает их очистку.
- Технология BioBlock® — защита от плесени и грибка.
- Очень низкое содержание летучих органических соединений (EC1 Plus по EMICODE).
- Трещиностойкий.

- Водостойкий и морозостойкий.
- Очень низкое водопоглощение: не более 0,2 г через 4 часа.
- Повышенная устойчивость к механическим нагрузкам — менее 700 (потери в мм3).
- Стойкий к воздействию ультрафиолетовых лучей и атмосферных агентов;
- Устойчивый к температурным изменениям.
- Быстросхватывающийся и быстросохнущий.
- Не образует высолов.
- Широкая цветовая гамма — 40 цветов (см. таблицу «Цветовая гамма»).

#### ТЕХНИЧЕСКИЕ ХАРАКТЕРИСТИКИ

- Класс по ГОСТ Р 58271-2018: CG2WAF.
- Время жизнеспособности смеси: 20-30 минут.
- Время выдержки перед удалением остатков: 15-30 минут.
- Легкие пешеходные нагрузки: через 3 часа.
- Пуск в эксплуатацию: через 24 часа.
- Расход: в зависимости от размера шва.
- Нанесение: резиновым шпателем.
- Упаковка: алюминиевые мешки весом 2 и 5 кг.
- Срок хранения: 24 месяца.



Техническая карта продукта доступна по ссылке

# Kerapoxy Easy Design

Двухкомпонентный, универсальный, декоративный, кислотостойкий эпоксидный шовный наполнитель с противомикробной технологией Bioblock®, простой в нанесении и очистке, идеально подходящий для заполнения швов в керамической плитке, керамограните, стеклянной мозаике и камне. Может использоваться в сочетании с MapeGlitter и Marescolor Metallic. Для заполнения швов шириной от 1 до 15 мм. Также может применяться в качестве клея.

#### ОБЛАСТЬ ПРИМЕНЕНИЯ

- Подходит для всех типов керамической плитки, керамогранита и в особенности для стеклянной мозаики.
- Приклеивание и заполнение швов на полах и стенах в душевых и ванных комнатах. Подходит для композитных и ПВХ оснований.
- Приклеивание и заполнение швов на полах и стенах в парных, саунах и турецких банях.
- Приклеивание и заполнение швов в плавательных бассейнах, особенно рекомендуется для бассейнов с минеральной (термальные воды) или морской водой.
- Заполнение швов в соответствии с системой НАССР и требованиями Регламента ЕС № 852/2004 о гигиене и пищевых продуктах.
- Рекомендован для реставрации разрушенных швов.
- Для внутренних и внешних работ.

#### КЛЮЧЕВЫЕ ПРЕИМУЩЕСТВА

- Прочность на сжатие — >65 МПа.
- Ширина шва: до 15 мм.
- Простой в нанесении и очистке благодаря кремообразной консистенции.
- Позволяет создавать полы, стены, рабочие поверхности в соответствии с системой НАССР и требованиями Регламента ЕС № 852/2004, касающегося гигиены пищевых производств.
- Обладает бактериостатическим действием, предотвращающим размножение бактерий и образование плесени на поверхностях наполнителя, делая облицованную поверхность гигиеничной и безопасной благодаря инновационной

- технологии Bioblock®.
- Отличная механическая прочность и стойкость к химическим веществам, следовательно, высокая долговечность.
- Образует гладкую и плотную поверхность, не впитывающую влагу и простую в очистке.
- Стойкость к УФ-лучам и атмосферным воздействиям.
- Лучший выбор для дизайнера: 48+ цветов с добавлением MapeGlitter и Marescolor Metallic (см. таблицу «Цветовая гамма»).

#### ТЕХНИЧЕСКИЕ ХАРАКТЕРИСТИКИ

- Класс по EN 13888: RG.
- Класс по EN 12004: R2T.
- Прочность на сжатие (EN 12808-3): 65 Н/мм².
- Водопоглощение (EN 12808-5): 0,02 г.
- Время жизнеспособности смеси: 45 минут.
- Открытое время (использование в качестве клея): 40 минут
- Время корректировки (использование в качестве клея): 60 минут.
- Легкий пешеходный трафик: 24 часа.
- Ввод в эксплуатацию: 4 дня (10 дней для резервуаров и бассейнов). Время может меняться в зависимости от температуры.
- Расход: в зависимости от размера шва.
- Нанесение: резиновым шпателем.
- Упаковка:
  - комплект компонентов А и В — по 3 кг;
  - MapeGlitter: пакеты по 100 г;
  - Marescolor Metallic: пакеты по 90 г.
- Срок хранения: 24 месяца.



Техническая карта продукта доступна по ссылке

# Mapesil AC

Силиконовый герметик без содержания растворителей с ретикуляцией на уксусной основе, стойкий к плесени и низким модулем эластичности.

## ОБЛАСТЬ ПРИМЕНЕНИЯ

- Заполнение деформационных швов с расширением  $\pm 25\%$  от исходного размера.
- Формирование высокоэластичных уплотнений между различными элементами в строительстве, машиностроении, судостроении, автомобилестроении и т.д.
- Герметизация стеклянных, керамических поверхностей, а также анодированного алюминия.
- После грунтования Primer FD возможно использовать на бетонные, деревянные, металлические, пластмассовые, резиновые окрашенные поверхности.
- Заполнение швов в стенах и напольных покрытиях.
- Заполнение швов в кухнях, ваннах, душевых комнатах в цветовой гамме, соответствующей шовному наполнителю.
- Заполнение деформационных швов в плавательных бассейнах.
- Заполнение швов между материалами с различными коэффициентами температурного расширения.
- Применение в качестве клея и герметика.

## ОСНОВАНИЯ

- Стеклянные и керамические поверхности, анодированный алюминий.
- После грунтования можно использовать на бетонные, деревянные, металлические, пластмассовые, резиновые и окрашенные поверхности.

## КЛЮЧЕВЫЕ ПРЕИМУЩЕСТВА

- Высокая долговечность. Герметизация остается неизменной в течение многих лет, даже если поверхность подвергается экстремальным климатическим воздействиям, промышленным загрязнениям, внезапным температурным изменениям и погружениям в воду.
- Высокая эластичность.
- Отличное сцепление со стеклом, керамикой и анодированным алюминием.
- Содержит комплекс противогрибковых добавок BioBlock®.
- Водо- и паронепроницаемость.
- Устойчивость к химическому воздействию.
- Гибкость при температурах ниже  $-40^{\circ}\text{C}$  и устойчивость к температурам до  $+180^{\circ}\text{C}$ .
- Легкое применение.
- Цветовая гамма — 40 цветов, в том числе, прозрачный (см. таблицу «Цветовая гамма»).

## ТЕХНИЧЕСКИЕ ХАРАКТЕРИСТИКИ

- Время образования поверхностной пленки: 10 минут.
- Удлинение до разрыва:  $>800\%$ .
- Скорость полимеризации: через сутки — 4 мм; через 7 суток — 10 мм.
- Рабочее расширение:  $\pm 25\%$ .
- Твердость по Shore: 20.
- Нанесение: пистолетом для нанесения герметиков.
- Расход: в зависимости от размера шва.
- Упаковка: тубы 310 мл.
- Срок хранения: 24 месяца.



[Техническая карта продукта доступна по ссылке](#)

# Mapeflex PU35 CR

Однокомпонентный эластичный полиуретановый герметик, устойчивый к химическим веществам.

## ОБЛАСТЬ ПРИМЕНЕНИЯ

- Герметизация деформационных и конструкционных швов на вертикальных и горизонтальных поверхностях, подверженных случайному или длительному контакту с агрессивными химическими жидкостями, в том числе в местах, подверженных редкому и легкому транспортному движению.

## КЛЮЧЕВЫЕ ПРЕИМУЩЕСТВА

- Высокий модуль упругости.
- Устойчивый к широкому спектру агрессивных жидкостей в соответствии со стандартами EN 14187-4 и EN 14187-6.
- Схватывается постепенно, реагируя с влагой в воздухе и в порах основания, формируя эластичную деформативную резину, которая склеивается с основанием.
- После схватывания он компенсирует сжимающие, растягивающие и изгибающие деформации в швах, гарантируя при этом высокую устойчивость к проколам и поверхностному трению.

## ТЕХНИЧЕСКИЕ ХАРАКТЕРИСТИКИ

- Цвет: серый 113.
- Расход: плотность Mapeflex PU35 CR составляет  $1,42 \text{ г/см}^3$ . Нормы расхода варьируются от различных размеров швов.
- Упаковка: коробки по 20 штук (мягкий картридж — 600 мл).
- Срок хранения: 12 месяцев.



[Техническая карта продукта доступна по ссылке](#)





# Mapeflex PU 45 FT

Окрашиваемый быстросхватывающийся полиуретановый герметик и клей с высоким модулем эластичности.

## ОБЛАСТЬ ПРИМЕНЕНИЯ

- Герметизация конструкционных и деформационных швов на горизонтальных и вертикальных поверхностях, включая основания, подвергающиеся редким химическим воздействиям углеводородов.
- Эластичное склеивание однородных и различных по природе материалов, обычно используемых в строительстве, как внутри, так и снаружи помещений, используется в качестве замены или совместно с механическим крепежом.

## КЛЮЧЕВЫЕ ПРЕИМУЩЕСТВА

- Полимеризуется вследствие химической реакции с атмосферной влажностью, образуя эластичный продукт, который характеризуется продолжительным сроком службы.
- Продукт может использоваться как на горизонтальных, так и на вертикальных поверхностях.
- Консистенция продукта идеально подходит для быстрого нанесения, а его быстротвердеющие свойства позволяют быстро вводить в эксплуатацию поверхность.
- Не содержит растворителей, низкое воздействие на окружающую среду.

## ТЕХНИЧЕСКИЕ ХАРАКТЕРИСТИКИ

- Цвет: белый, серый 111, серый 113, бежевый, коричневый, черный.
- Расход:
  - использование в качестве герметика: расход продукта зависит от размера шва;
  - использование в качестве клея: расход зависит от способа приклеивания (линейное или точечное нанесение).
- Упаковка: коробки по 20 штук (мягкий картридж – 600 мл); коробки по 12 штук (картридж – 300 мл).
- Срок хранения: 12 месяцев.



[Техническая карта продукта доступна по ссылке](#)

# Mapeflex PU50 SL

Однокомпонентный текучий полиуретановый герметик с низким модулем упругости для герметизации швов в полах, подверженных деформациям до 25%.

## ОБЛАСТЬ ПРИМЕНЕНИЯ

- Герметизация компенсационных и разделительных швов на горизонтальных поверхностях внутри и снаружи помещений, подверженных деформациям во время эксплуатации до 25% от начальной величины.

## КЛЮЧЕВЫЕ ПРЕИМУЩЕСТВА

- Полимеризуется вследствие химической реакции с атмосферной влажностью, образуя эластичный продукт, который характеризуется продолжительным сроком службы.
- Материал обладает высокой стойкостью к атмосферным агентам и случайному химическому воздействию веществ на основе углеводорода, таких как бензин, керосин и дизельное топливо.
- Mapeflex PU50 SL можно использовать только на горизонтальных поверхностях или поверхностях с максимальным уклоном до 2%.
- Жидкая консистенция продукта обеспечивает быструю укладку и благодаря быстрому затвердению (около 2 мм каждые 24 часа), позволяет осуществлять ввод в эксплуатацию в короткие сроки.

## ТЕХНИЧЕСКИЕ ХАРАКТЕРИСТИКИ

- Цвет: серый 111.
- Расход: зависит от размера шва.
- Упаковка: коробки по 20 штук (мягкий картридж – 600 мл).
- Срок хранения: 12 месяцев.

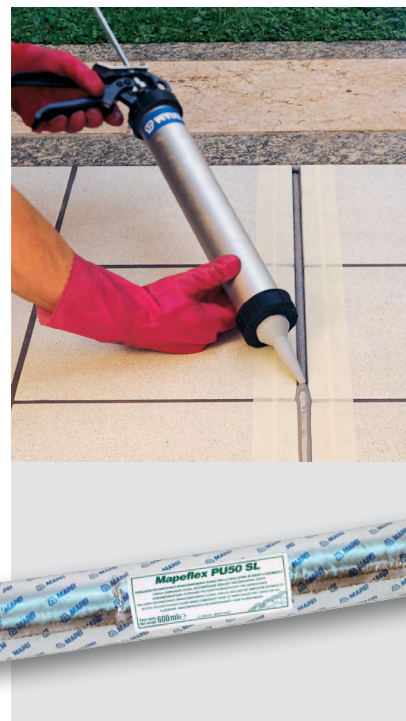

[Техническая карта продукта доступна по ссылке](#)

# Mapestone TFB 60

Предварительно смешанная сухая смесь для монтажных стяжек при укладке архитектурных каменных покрытий, с классом воздействия XF4 и XS3, с высокой прочностью на сжатие и хорошей устойчивостью к циклам замораживания-оттаивания, антиобледенительным солям и морской воде.

## ТЕХНИЧЕСКИЕ ХАРАКТЕРИСТИКИ

- Консистенция: порошок.
- Цвет: серый.
- Максимальная фракция заполнителя: 3,5 мм.
- pH: прил. 12 при +20°C в насыщенном растворе.
- Количество воды: 7-9%.
- Объемная плотность свежего раствора: 2 100 кг/м<sup>3</sup> (зависит от степени уплотнения).
- Время перемешивания: 3 минуты для материала из мешка.
- Температура нанесения: от +5° до +30°C.
- Прочность на сжатие:
  - через 1 день: >25 МПа;
  - через 7 дней: >45 МПа;
  - через 28 дней: >60 МПа.
- Прочность на изгиб:
  - через 1 день: 4 МПа;
  - через 7 дней: 5 МПа;
  - через 28 дней: 8 МПа.
- Расход: около 20 кг/м<sup>2</sup> на 1 см толщины.
- Хранение: 12 месяцев.
- Упаковка: мешки по 25 кг.



# Mapestone PFS 2

Предварительно смешанный, высокопрочный раствор с хорошей стойкостью к циклам замораживания/оттаивания, антиобледенительным солям и морской воде, для затирки швов в каменных мостовых (классы воздействия XF4 и XS3). Доступен в базовом и темно-сером цвете.

## ТЕХНИЧЕСКИЕ ХАРАКТЕРИСТИКИ

- Консистенция: порошок.
- Цвет: PFS 2: базовый; PFS 2 DARK GREY: темно-серый.
- Максимальный размер заполнителя: 2 мм.
- pH: приблизительно 12 при +20°C в насыщенном растворе.
- Объемная плотность: приблизительно 1750 кг/м<sup>3</sup>.
- Модуль упругости: прил. 30 ГПа.
- Объем воды: 3,0-3,5 л на мешок.
- Объемная плотность смеси: 2000 кг/м<sup>3</sup>.
- Время замешивания: 3 минуты.
- Температура нанесения: от +5°C до +30°C.
- Прочность на сжатие:
  - через 1 день: >15 МПа;
  - через 7 дней: >45 МПа;
  - через 28 дней: >55 МПа.
- Прочность на изгиб:
  - через 1 день: 3 МПа;
  - через 7 дней: 5 МПа;
  - через 28 дней: 8 МПа.
- Расход: для мощеных покрытий зависит от формы и толщины камня, а также от ширины и глубины швов.
- Хранение: 12 месяцев.
- Упаковка: мешки по 25 кг.



# Ultratop Living

Быстрохватывающийся самовыравнивающийся состав на основе специальных гидравлических вяжущих для создания износостойких полов толщиной от 5 до 15 мм.

## ОБЛАСТЬ ПРИМЕНЕНИЯ

- Благодаря высокой механической прочности, износостойкости и эстетичному внешнему виду, Ultratop Living может быть использован в различных областях гражданского строительства: общественных, частных, коммерческих и жилых помещений.
- Поэтому Ultratop Living используется для создания гладких, финишных покрытий толщиной от 5 до 15 мм как на новых основаниях, так и на существующих полах из бетона или керамики для придания износостойкости, необходимой при пешеходных нагрузках в торговых центрах, гостиницах, офисах, магазинах, выставочных залах, квартирах и т.д.

## ТЕХНИЧЕСКИЕ ХАРАКТЕРИСТИКИ

- Цвет: светло-серый, натуральный, белый и антрацитовый.
- Консистенция: мелкий порошок.
- Соотношение при смешивании: примерно 19-21 частей воды на 100 частей Ultratop Living по весу.
- Толщина: 5-15 мм.
- Температура применения: от +5°C до +35°C.
- Жизнеспособность: 15 мин.
- Время схватывания: 60-80 мин.
- Готовность к легким пешеходным нагрузкам: 3-4 часа.
- Прочность при сжатии через 28 дней: 32 МПа.
- Прочность при изгибе через 28 дней: 9 МПа.
- Адгезия к бетону через 28 дней: 2,5 МПа (разрушение основания).
- EMICODE: EC1 R Plus — очень низкая эмиссия.
- Расход: 16,5–17,5 кг/м<sup>2</sup> на сантиметр толщины.
- Хранение: 12 месяцев.
- Упаковка: мешки по 25 кг.



[Техническая карта продукта доступна по ссылке](#)

# Mapefloor Finish 52 W

Двухкомпонентный с низким уровнем пожелтения полиуретановый финишный состав в водной дисперсии для обеспыливающей и маслооталкивающей обработки.

## ТЕХНИЧЕСКИЕ ХАРАКТЕРИСТИКИ

- Соотношение смешивания:  
комп. А: комп. В = 87: 13.
- Цвет смеси: молочно-белый.
- Консистенция смеси: текучая.
- Время жизнеспособности: 30 минут.
- Температура поверхности: от +12°C до +30°C.
- Высыхание при +23°C и 50% отн. вл.:  
20-35 минут.
- Готовность к легким пешеходным нагрузкам при +23°C и 50% отн. вл.: через 12 часов.
- Время полного схватывания: через 7 дней.
- Расход: 50–150 г/м<sup>2</sup> на слой, в зависимости от характеристик основания.
- Хранение: 12 месяцев.
- Упаковка: компонент А: 4,7 кг в пластиковых ведрах; компонент В: 0,7 кг в пластиковых бутылках.



[Техническая карта продукта доступна по ссылке](#)

# Mapefloor Finish 58 W

Двухкомпонентный алифатический бесцветный или колерованный матовый полиуретановый финиш в водной дисперсии.

## ТЕХНИЧЕСКИЕ ХАРАКТЕРИСТИКИ

- Соотношение смешивания: А : В = 10 : 1.
- Цвет смеси: прозрачный.
- Консистенция смеси: текучая.
- Сухой остаток: ок. 39%.
- Плотность смеси (кг/м<sup>3</sup>): 1065 №4 чашка Форда (секунды): 60.
- Время жизни смеси (при +23°C): 60-90 минут.
- Температура поверхности: от +10°C до 30°C.
- Время ожидания между слоями:  
минимум 4 ч – максимум 72 ч.
- Время высыхания на отлип: 35 минут (в зависимости от цвета).
- Расход: 0,1-0,2 кг/м<sup>2</sup> в зависимости от требуемого финиша поверхности.
- Хранение: 12 месяцев.
- Упаковка: Mapefloor Finish 58 W прозрачный: компонент А: 5 кг и компонент В: 0,5 кг.



[Техническая карта продукта доступна по ссылке](#)

# Mapefill

Безусадочная быстротвердеющая растворная смесь наливного типа, предназначенная для высокоточной фиксации выставленного оборудования, колонн, омоноличивания стыков железобетонных конструкций.

## ОБЛАСТЬ ПРИМЕНЕНИЯ

- Высокоточная фиксация основания (станины) выставленного оборудования методом подливки, различных типов промышленного оборудования, таких как металлургические станы горячей и холодной прокатки, прессы, турбины, компрессоры, генераторы, станки различного назначения, опорные части металлических колонн (пяты).
- Омоноличивание жестких швов между элементами сборного железобетона.

- Не содержит металлических заполнителей и хлоридов.

## ТЕХНИЧЕСКИЕ ХАРАКТЕРИСТИКИ

- Максимальная фракция заполнителя – 3 мм.
- Толщина заливки – от 20 до 60 мм.
- Расход: 19 кг сухой смеси на м<sup>2</sup>, при толщине слоя в 1 см.
- Упаковка: мешки по 25 кг.
- Срок хранения: 12 месяцев.

## КЛЮЧЕВЫЕ ПРЕИМУЩЕСТВА

- При смешивании с водой образует высокотекучую нерасплаивающуюся бетонную смесь. Благодаря наличию в составе расширяющихся добавок Mapefill является безусадочным материалом, в котором отсутствует процесс усадки как в пластичной, так и в последующей фазе твердения.
- В затвердевшем состоянии представляет собой высокопрочный бетон, обладающий высокой адгезией к стали и бетону, высоким показателем морозостойкости и водонепроницаемости.



[Техническая карта продукта доступна по ссылке](#)

# Mapefill 10

Безусадочная быстротвердеющая бетонная смесь наливного типа, предназначенная для высокоточной анкеровки выставленного оборудования, колонн, омоноличивания стыков железобетонных конструкций.

## ОБЛАСТЬ ПРИМЕНЕНИЯ

- Высокоточная фиксация основания (станины) выставленного оборудования методом подливки, различных типов промышленного оборудования, таких как металлургические станы горячей и холодной прокатки, прессы, турбины, компрессоры, генераторы, станки различного назначения, опорные части металлических колонн (пяты).
- Омоноличивание жестких швов между элементами сборного железобетона.

- Не содержит металлических заполнителей и хлоридов.

## ТЕХНИЧЕСКИЕ ХАРАКТЕРИСТИКИ

- Максимальная фракция заполнителя – 10 мм.
- Толщина заливки – от 40 до 100 (200\*) мм.
- Расход: 21 кг сухой смеси на м<sup>2</sup>, при толщине слоя в 1 см.
- Упаковка: мешки по 25 кг.
- Срок хранения: 12 месяцев.

## КЛЮЧЕВЫЕ ПРЕИМУЩЕСТВА

- При смешивании с водой образует высокотекучую нерасплаивающуюся бетонную смесь. Благодаря наличию в составе расширяющихся добавок MAPEFILL является безусадочным материалом, в котором отсутствует процесс усадки как в пластичной, так и в последующей фазе твердения.
- В затвердевшем состоянии представляет собой высокопрочный бетон, обладающий высокой адгезией к стали и бетону, высоким показателем морозостойкости и водонепроницаемости.



[Техническая карта продукта доступна по ссылке](#)

# Mapefix VE SF

Химический анкер на основе винилэстера без содержания стирола для высоких нагрузок и низких температур.

## ОБЛАСТЬ ПРИМЕНЕНИЯ

- Химическая анкеровка стержней с резьбой и с улучшенным сцеплением, элементов из стали и оцинкованной стали с целью передачи больших нагрузок на полую или плотную основу, а именно: бетон без трещин, облегченный бетон, камень, кирпич, дерево, смешанная кладка.
- Анкеровка металлической арматуры в зонах растяжения и сжатия в бетоне с трещинами и без, в том числе в районах с риском сейсмической активности.
- Анкеровка усиливающей арматуры в конструктивных швах; иммерсионных анкеров или анкеров во влажной среде; анкеров в морской или промышленной среде; рельс мостовых кранов и трамвайных путей; промышленного и медицинского оборудования; антенн и вывесок; пилонов; защитных барьеров.

## КЛЮЧЕВЫЕ ПРЕИМУЩЕСТВА

- Рекомендуется для иммерсионных крепежей, постоянно подвергающихся влиянию влаги, в морской и промышленной среде, подвергающихся химической агрессии, в районах, где температура при нанесении продукта

минимум  $-10^{\circ}\text{C}$ , и для креплений на горизонтальных, вертикальных, наклонных или потолочных поверхностях; также может быть использован на основаниях, которые являются влажными или мокрыми в момент нанесения, где присутствуют высокие статические или динамические нагрузки.

- Не содержит стирола, поэтому подходит для использования в слабо проветриваемых помещениях, и благодаря низкой усадке для анкеровки небольших круглых коронок.
- Наносится в отверстия, выполненные дрелью или перфоратором.

## ТЕХНИЧЕСКИЕ ХАРАКТЕРИСТИКИ

- Цвет: светло-серый.
- Расход: в зависимости от размера заполняемого отверстия.
- Упаковка: короб с 12 шт. (картриджи по 300 или 420 мл) и 12 статических смесителей.
- Срок хранения: 12 месяцев.



M8 ÷ M30  
Ø8 ÷ Ø32



M12 ÷ M30  
Ø12 ÷ Ø32



Ø8 ÷ Ø25



M12 ÷ M30  
Ø12 ÷ Ø32



Техническая карта продукта  
доступна по ссылке

# Planicrete

Латекс искусственного каучука для улучшения адгезии и характеристик цементных смесей и приготовления вяжущих растворов для стяжек.

## ОБЛАСТЬ ПРИМЕНЕНИЯ

- Улучшение механических и адгезионных характеристик растворов, применяемых для приготовления цементных стяжек, штукатурок и тонких выравнивающих слоев.
- Применение в качестве добавки для высокоадгезивных вяжущих цементных растворов.

## КЛЮЧЕВЫЕ ПРЕИМУЩЕСТВА

- Полимерная цепь характеризуется тесным переплетением химических вяжущих, образующих прочную связь. Эластомер обладает высокой эластичностью.
- При смешивании с заполнителями и цементом улучшается адгезия, пластичность, тиксотропность, водоудерживающая способность.
- Повышенная адгезия к основаниям.
- Высокая прочность на сжатие и изгиб.
- Улучшенная стойкость к истиранию.
- Отличная непроницаемость.
- Высокая стойкость к циклам замораживания/оттаивания.
- Повышенная стойкость к разбавленным кислотам, растворам солей и маслам.

## ТЕХНИЧЕСКИЕ ХАРАКТЕРИСТИКИ

- Консистенция: текучая жидкость.
- Цвет: белый.
- Плотность: 1,02 г/см<sup>3</sup>.
- pH: 8.
- Содержание твердых веществ: 36%.
- Температура нанесения: от +5°C до +40°C.
- Прочность на сжатие согласно EN 12190 (МПа):
  - через 28 дней: 33
- Адгезия к основанию согласно EN 1542 (+21°C - отн. вл. 50%) (МПа):
  - через 28 дней: > 2,0
- Упаковка: канистры по 5, 10 и 25 кг и коробки 12x1 кг.
- Срок хранения: 24 месяца.



[Техническая карта продукта доступна по ссылке](#)

# Isolastic

Эластифицирующий латекс для улучшения свойств цементных клеев Kerabond T-R, Adesilex P10.

## ОБЛАСТЬ ПРИМЕНЕНИЯ

- Клеевое крепление внутри помещений и снаружи:
- керамической плитки любого типа (двойного и одинарного обжига, неглазурованных плиток, клинкера, тосканской плитки, стеклянной мозаики, фарфоровых плиток и т.д.);
  - природного камня и крупноформатных (более чем 30x30 см) керамических плиток.

## ОСНОВАНИЯ

- Цементно-песчаные стяжки.
- Стяжки на основе специальных вяжущих, таких как Торсет и Торсет Pronto.
- Бетон и гипсовые основания после предварительной обработки подходящей грунтовкой.
- Полы с подогревом.
- Цементно-песчаные штукатурки и гипсовые штукатурки после предварительной обработки подходящей грунтовкой.

## КЛЮЧЕВЫЕ ПРЕИМУЩЕСТВА

- При смешении с клеями на цементной основе обеспечивает после полного водонасыщения хорошее сцепление со всеми основаниями, а также эластичность и герметичность после схватывания.

## ТЕХНИЧЕСКИЕ ХАРАКТЕРИСТИКИ

- Время жизнеспособности смеси: до 8 часов.
- Время корректировки плитки: до 45 минут.

- Заполнение швов:
  - на стенах: через 4-8 часов;
  - на полах: через 24 часа.
- Легкие пешие нагрузки: через 24 часа.
- Пуск в эксплуатацию: через 14 суток.
- Прочность клеевого соединения (адгезия) (Н/мм<sup>2</sup>):
  - после выдерживания в воздушно-сухой среде (через 28 дней):
    - Kerabond T-R + Isolastic: 2,4
    - Adesilex P10 + Isolastic: 2,1
  - после выдерживания при высоких температурах:
    - Kerabond T-R + Isolastic: 2,5
    - Adesilex P10 + Isolastic: 3,0
  - после выдерживания в водной среде:
    - Kerabond T-R + Isolastic: 1,6
    - Adesilex P10 + Isolastic: 1,3
  - после циклов замораживания и оттаивания:
    - Kerabond T-R + Isolastic: 1,8
    - Adesilex P10 + Isolastic: 1,4
- Эластичность согласно ГОСТ Р 56387:
  - Kerabond T-R + Isolastic: S2 высоко эластичный;
  - Adesilex P10 + Isolastic: S1 эластичный.
- Нанесение: шпателем.
- Упаковка: 5, 10 и 25 кг.
- Срок хранения: 24 месяца.



[Техническая карта продукта доступна по ссылке](#)

# Mapetex Vlies

Нетканое полотно, используемое в качестве подложки при укладке керамической плитки, натурального камня, паркета и служащее для разделения слоев покрытия с целью компенсации деформаций основания, а также для устройства временных напольных покрытий.

## ОБЛАСТЬ ПРИМЕНЕНИЯ

- Укладка керамической плитки и натурального камня на свежие цементные стяжки и бетонные поверхности, основания смешанного типа.
- Создание больших по площади поверхностей и уменьшение количества деформационных швов, ухудшающих внешний вид, в покрытиях из натурального камня и керамической плитки.
- Укладка паркета из массивной древесины и многослойного паркета с пазовым/шпуночным соединением на стандартных полах и полах с системами подогрева, ДСП, полах из готовых деталей, покрытиях из литого асфальта, а также на подходящих старых основаниях.
- Укладка керамической плитки в жилых помещениях на стандартные полы и полы с системами подогрева.

## ОСНОВАНИЯ

- Бетон.
- Цементные стяжки и цементные стяжки с системами подогрева.
- Ангидридные стяжки и ангидридные стяжки с системами подогрева;
- Старые полы из керамической плитки, полимерных и деревянных материалов.

## КЛЮЧЕВЫЕ ПРЕИМУЩЕСТВА

- Высокая прочность сцепления в волокнистой структуре, а также очень большая площадь поверхности, которая обеспечивает оптимальную адгезию клея или цементного раствора и самоклеящейся ленты Mapetex Strip.
- Компенсирует напряжения, возникающие в основании.
- Перекрывает трещины в основании шириной до 0,5 мм.
- Температура эксплуатации: от  $-30^{\circ}\text{C}$  до  $+75^{\circ}\text{C}$ .

## ТЕХНИЧЕСКИЕ ХАРАКТЕРИСТИКИ

- Ширина: 200 см, 100 см.
- Толщина: примерно 1 мм.
- Удлинение при разрыве в продольном направлении: 29%.
- Удлинение при разрыве в поперечном направлении: 33%.
- Цвет: светло-зеленый.
- Упаковка:
  - рулоны длиной 50 м и шириной 1 м;
  - рулоны длиной 50 м и шириной 2 м.



[Техническая карта продукта доступна по ссылке](#)

# Mapeguard UM 35

Гидроизоляционная разделительная и трещиностойкая мембрана для потрескавшихся и влажных оснований, а также не полностью отвержденных оснований перед укладкой керамической плитки и камня.

## ОБЛАСТЬ ПРИМЕНЕНИЯ

- Укладка поверх внутренних и наружных оснований в качестве разделительной и противотрещинной мембраны при облицовке керамической плиткой и камнем проблемных, потрескавшихся и не полностью отвержденных оснований, без необходимости повторять рисунок компенсационных и деформационных швов.
- Гидроизоляции балконов и террас.
- Укладка керамической плитки и камня, в том числе поверх существующих напольных покрытий.
- Подходит для новых и ремонтируемых жилых домов, коммерческих зданий, больниц, гостиниц, балконов и террас, ванных комнат и пр.

## ОСНОВАНИЯ

- Бетон.
- Цементные стяжки.
- Цементные стяжки с системами подогрева.
- Ангидридные стяжки.
- Ангидридные стяжки с системами подогрева.
- Старые полы из керамической плитки, полимерных и деревянных материалов.

## КЛЮЧЕВЫЕ ПРЕИМУЩЕСТВА

- Контроль трещин: позволяет контролировать трещины в основании, выполняя функции противотрещинной мембраны и разделительного элемента, который предотвращает распространение трещин в основании на напольное покрытие.
- Гидроизоляционные свойства – материал полностью водонепроницаемый и защищает ос-

нования от проникновения влаги, тем самым повышая их долговечность.

- Подходит для внутренних и наружных поверхностей и применяется в сочетании с Mareband Easy для герметизации стыков между листами и гидроизоляции критических участков (углы, стыки и т.д.).
- Контроль пара – благодаря воздушным каналам на обратной стороне мембраны влага способна испаряться из нижележащих слоев.
- Может применяться на влажных и/или не полностью отвержденных основаниях, в том числе снаружи помещений.
- Механическая прочность – способствует равномерному распределению тяжелых нагрузок.
- Равномерное распределение тепла, когда материал наносится на полы с системами подогрева, в том числе с локальным подогревом.
- Прозрачность материала, что позволяет контролировать распределение клея под ним, а также без труда обнаруживать присутствие элементов, которые проходят через поверхность (например, дренажных).
- Улучшенная адгезия: особая форма ячеек повышает адгезию клея и помогает добиться максимального сцепления между керамической плиткой или камнем и Mapeguard UM 35.

## ТЕХНИЧЕСКИЕ ХАРАКТЕРИСТИКИ

- Цвет: синий.
- Длина: 30 м.
- Ширина: 1 м.



[Техническая карта продукта доступна по ссылке](#)





# Марегуард WP Adhesive

Двухкомпонентный быстросохнущий эластичный цементный клей для приклеивания и герметизации нахлеста между Марегуард WP 200, швов между соседними листами Марегуард UM 35 с Маребанд Easy и приклеивания специальных изделий.

## ОБЛАСТЬ ПРИМЕНЕНИЯ

- Приклеивание и герметизация нахлеста между Марегуард WP 200.
- Приклеивание и герметизация ленты Марегуард ST, уложенной поверх Марегуард WP 200.
- Приклеивание и герметизация элементов Марегуард IC, Марегуард EC, Марегуард PC.
- Приклеивание Маребанд Easy для герметизации швов между соседними листами Марегуард UM 35.
- Приклеивание Маребанд Easy, используемого вместе с Марегуард UM 35, для гидроизоляции углов и краев.
- Приклеивание Drain Vertical/Drain Lateral на Марегуард UM 35.
- Марегуард WP Adhesive применяется для полов и стен.

## ТЕХНИЧЕСКИЕ ХАРАКТЕРИСТИКИ

- Консистенция: компонент А: порошок; компонент В: жидкость.
- Цвет: компонент А: светло-коричневый; компонент В: белый.

- Цвет смеси: коричневый.
- Соотношение смешивания: компонент А: компонент В = 1: 0,9.
- Консистенция смеси: текучая.
- Температура нанесения: от +5°C до +35°C.
- Жизнеспособность смеси: прикл. 45 минут.
- Расход:
  - Марегуард WP System:
    - нахлест Марегуард WP 200 (нахлест 5 см между листами): расход Марегуард WP Adhesive прикл. 100 г/мп;
    - приклеивание Марегуард ST на Марегуард WP 200: расход Марегуард WP Adhesive прикл. 250 г/мп.
  - Марегуард UM 35:
    - приклеивание Маребанд Easy на Марегуард UM 35: расход Марегуард WP Adhesive прикл. 400 г/мп.
- Упаковка: комплект 6,65 кг (мешок 3,5 кг + канистра 3,15 кг);
- Хранение: 24 месяца.



Техническая карта продукта доступна по ссылке

# ВСЁ ОК, КОГДА В ДОМЕ MAPEI

## АО «МАПЕИ»

115114, Россия, Москва, Дербеневская наб., 7, корп. 4  
Тел.: +7 495 258-5520, факс: +7 495 258-5521



# ПРОМАТЕХ

АНТИКОР • ОГНЕЗАЩИТА • РЕМОНТ БЕТОНА • ПОЛЫ • ГИДРОИЗОЛЯЦИЯ  
ОКРАСОЧНОЕ И ДРОБЕСТРУЙНОЕ ОБОРУДОВАНИЕ

Общество с ограниченной ответственностью

“Инжиниринговый центр “ПРОМАТЕХ”

ИНН 3662184404, КПП 366201001

ОГРН 1133668001686

Воронеж, ул. Солнечная, д.31, лит.30А, пом. 13

(473) 233-33-48, 232-36-98, 232-36-94

e-mail: [info@promateh.ru](mailto:info@promateh.ru) [www.promateh.ru](http://www.promateh.ru)

## Заводы АО «МАПЕИ» в России:

### Ступино

142800 Московская обл., Ступинской р-н, г. Ступино, ул. Академика Белова, вл. 5  
тел. +7 495 725-6015, факс + 7 495 725-6013

### Арамилъ

624003 Свердловская обл., г. Арамилъ, ул. Шпагатная, 1Б  
тел. +7 343 344-0327

### Кикерино

188400 Ленинградская обл., п. Кикерино, ул. Известковая, д. 5  
тел. +7 813 732 28-75

[mapei.ru](http://mapei.ru)

